

TRIVAX⁷

MÁQUINAS • FERRAMENTAS • EQUIPAMENTOS



CATÁLOGO
2026
Simply the Best

V.00. // 2026

WWW.SIGMATOOLS.COM.BR

NOSSAS MARCAS

SGT Σ TOOLS
By SIGMA

Ferramentas Industriais e Profissionais de **longa vida útil e com um alto nível de desempenho.**

SGT Σ TOOLS
By SIGMAPWR TOOLS

Ferramentas profissionais de excelente relação **Custo x Benefício.**

MAXX Σ TOOLS

Ferramentas e acessórios para uso profissional e doméstico com os **melhores preços do mercado.**

SOBRE A SIGMA TOOLS

A Sigma Tools é uma empresa focada na distribuição e comercialização de máquinas e ferramentas para o mercado profissional e industrial. Com mais de 15 anos de experiência, tem como objetivo primar pela qualidade dos seus produtos e **oferecer a melhor relação custo x benefício.**

Buscando sempre fornecer a melhor performance a nossos clientes, o DNA da **SIGMA TOOLS** é a inovação, pesquisando, desenvolvendo, produzindo e entregando as maiores novidades e inovações dentro dos setores profissional e industrial para o mercado brasileiro.

Primamos não apenas pela qualidade de nossos produtos, mas também pela qualidade de nossos serviços de pré e pós venda, dos canais de comunicação, e do relacionamento com nossos clientes e parceiros, sempre com ética e cortesia, procurando sempre ser os melhores naquilo que fazemos.

Nossa equipe tem paixão pelo que faz, buscando sempre mais entregar o que há de melhor! Lembre-se que, produtos profissionais, pensados por profissionais, criados para profissionais é na **SIGMA TOOLS!**

DIFERENCIAIS



GARANTIA

Todas as ferramentas da linha possuem garantia contra defeitos de fabricação. As garantias são avaliadas por nossas assistências técnicas e liberadas perante um laudo de análise.



ASSISTÊNCIAS TÉCNICAS

A Sigma Tools possui uma grande rede de assistências técnicas espalhadas por todo Brasil. São dezenas de localidades entre capitais e interior. Para saber qual a assistência mais próxima de você, acesse: sigmatools.com.br/site/assistencia-tecnica



ESTOQUE DE PEÇAS

Possuímos as peças de reposição de todas as ferramentas em linha. Agilidade no momento de reposição de peças solicitadas pelas assistências, acelerando o tempo de reparo das máquinas.



QUALIDADE DAS FERRAMENTAS

Todas as ferramentas e acessórios da Sigma Tools são testados e avaliados minuciosamente, peça a peça. Isso permite seu aprimoramento, garantindo aos nossos clientes e usuários produtos de alta qualidade e na melhor relação Custo x Benefício do mercado.

ACESSE O NOSSO SITE



PRODUTOS



INFORMATIVOS E VISTAS EXPLODIDAS



CATÁLOGOS



ASSISTÊNCIAS TÉCNICAS CREDENCIADAS



VÍDEOS



CONSULTA DE NF

ASSISTÊNCIAS TÉCNICAS

9000+

assistências técnicas
em todo o **Brasil!**

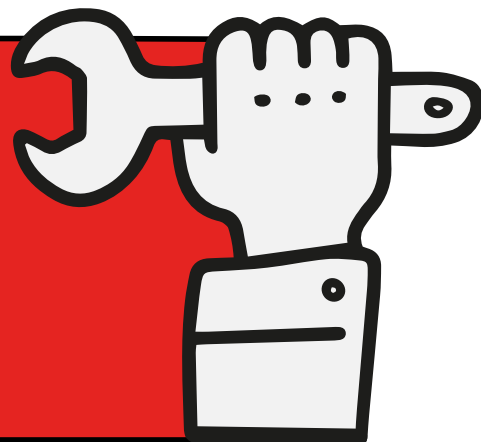

- | | | | | | |
|-----------|---|------------------------|-----------|--------------------------------|------------------------|
| 01 | <i>Aperto e Desaperto</i> | PÁG.: 05 à 19 | 19 | <i>Pintura</i> | PÁG.: 122 à 127 |
| 02 | <i>Fixação</i> | PÁG.: 20 à 29 | 20 | <i>Construção</i> | PÁG.: 128 à 135 |
| 03 | <i>Balancim</i> | PÁG.: 30 à 31 | 21 | <i>Aplicadores de Selantes</i> | PÁG.: 136 à 137 |
| 04 | <i>Talhas Manuais</i> | PÁG.: 32 à 33 | 22 | <i>Borracharia</i> | PÁG.: 138 à 142 |
| 05 | <i>Remoção</i> | PÁG.: 34 à 39 | 23 | <i>Elevação Automotiva</i> | PÁG.: 143 à 150 |
| 06 | <i>Recapagem</i> | PÁG.: 40 à 41 | 24 | <i>Mecânica</i> | PÁG.: 151 à 169 |
| 07 | <i>Corte</i> | PÁG.: 42 à 44 | 25 | <i>Ferramentas Isoladas</i> | PÁG.: 170 à 171 |
| 08 | <i>Ferramentas a Úmido</i> | PÁG.: 45 à 46 | 26 | <i>Redes e Sistemas de Ar</i> | PÁG.: 172 à 178 |
| 09 | <i>Offshore</i> | PÁG.: 47 à 49 | 27 | <i>Complementares</i> | PÁG.: 179 à 180 |
| 10 | <i>Lixamento</i> | PÁG.: 50 à 53 | 28 | <i>Escovas de Carvão</i> | PÁG.: 181 à 182 |
| 11 | <i>Funilaria</i> | PÁG.: 54 à 56 | 29 | <i>Merchandising</i> | PÁG.: 183 à 184 |
| 12 | <i>Estética Automotiva,
Funilaria e Polimento</i> | PÁG.: 57 à 75 | | | |
| 13 | <i>Medição</i> | PÁG.: 76 à 77 | | | |
| 14 | <i>Higienização Automotiva</i> | PÁG.: 78 à 101 | | | |
| 15 | <i>Iluminação</i> | PÁG.: 102 à 108 | | | |
| 16 | <i>Sopradores</i> | PÁG.: 109 à 111 | | | |
| 17 | <i>Organizadores</i> | PÁG.: 112 à 119 | | | |
| 18 | <i>Curadora UV</i> | PÁG.: 120 à 121 | | | |

APERTO E DESAPERTO

01

LINHA 2026

- ✓ Chaves de Impacto Pneumáticas
- ✓ Chaves de Impacto à Bateria
- ✓ Chave de Impacto Elétrica
- ✓ Chaves Catraca Pneumáticas
- ✓ Chaves Catraca à Bateria
- ✓ Desforcímetros
- ✓ Torquímetros
- ✓ Car-10 e Car-20
- ✓ Soquetes
- ✓ Adaptadores
- ✓ Juntas Universais
- ✓ Extensores
- ✓ Suporte Magnético

CHAVES DE IMPACTO PNEUMÁTICAS 3/8" e 1/2"



INFORMAÇÕES TÉCNICAS SGT-0528A	
CÓDIGO	07 01 0528 01
ENCAIXE QUADRADO	1/2"
TORQUE MÁXIMO	68 kgf.m
CONSUMO MÁXIMO DE AR	5 PCM
VELOCIDADE LIVRE	7.500 RPM
CAPACIDADE DO PARAFUSO	M12
PESO	1,7 kg



INFORMAÇÕES TÉCNICAS SGT-0517	
CÓDIGO	07 01 0517 00
ENCAIXE QUADRADO	1/2"
TORQUE MÁXIMO	82 kgf.m
CONSUMO MÁXIMO DE AR	5 PCM
VELOCIDADE LIVRE	12.000 RPM
CAPACIDADE DO PARAFUSO	M16
PESO	1,2 kg



INFORMAÇÕES TÉCNICAS SGT-0517B	
CÓDIGO	07 01 0517 03
ENCAIXE QUADRADO	3/8"
TORQUE MÁXIMO	82 kgf.m
CONSUMO MÁXIMO DE AR	5 PCM
VELOCIDADE LIVRE	12.000 RPM
CAPACIDADE DO PARAFUSO	M16
PESO	1,2 kg



INFORMAÇÕES TÉCNICAS SGT-0529A	
CÓDIGO	07 01 0529 04
ENCAIXE QUADRADO	1/2"
TORQUE MÁXIMO	82 kgf.m
CONSUMO MÁXIMO DE AR	7.2 PCM
VELOCIDADE LIVRE	7.500 RPM
COMP. FERRAMENTA	810 mm
PESO	2,2 kg



INFORMAÇÕES TÉCNICAS SGT-0529AK	
CÓDIGO	07 01 0529 05
ENCAIXE QUADRADO	1/2"
TORQUE MÁXIMO	82 kgf.m
CONSUMO MÁXIMO DE AR	7.2 PCM
VELOCIDADE LIVRE	7.500 RPM
COMP. FERRAMENTA	810 mm
PESO	2,2 kg



INFORMAÇÕES TÉCNICAS SGT-0532A	
CÓDIGO	07 01 0532 02
ENCAIXE QUADRADO	1/2"
TORQUE MÁXIMO	70 kgf.m
CONSUMO MÁXIMO DE AR	5 PCM
VELOCIDADE LIVRE	7.500 RPM
CAPACIDADE DO PARAFUSO	16mm
PESO	2,6 kg



INFORMAÇÕES TÉCNICAS SGT-0532AK	
CÓDIGO	07 01 0532 03
ENCAIXE QUADRADO	1/2"
TORQUE MÁXIMO	70 kgf.m
CONSUMO MÁXIMO DE AR	5 PCM
VELOCIDADE LIVRE	7.500 RPM
CAPACIDADE DO PARAFUSO	16mm
PESO	2,6 kg



COMPOSITE

INFORMAÇÕES TÉCNICAS SGT-0536A	
CÓDIGO	07 01 0536 01
ENCAIXE QUADRADO	1/2"
TORQUE MÁXIMO	145 kgf.m
SISTEMA DE IMPACTO	TWIN HAMMER
CONSUMO MÁXIMO DE AR	7 PCM
VELOCIDADE LIVRE	8.500 RPM
COMPRIMENTO	185 mm
PESO	2,1 kg



COMPOSITE

INFORMAÇÕES TÉCNICAS SGT-0539	
CÓDIGO	07 01 0539 00
ENCAIXE QUADRADO	1/2"
TORQUE MÁXIMO	200 kgf.m
SISTEMA DE IMPACTO	TWIN HAMMER
CONSUMO MÁXIMO DE AR	7 PCM
VELOCIDADE LIVRE	7.000 RPM
COMPRIMENTO	200 mm
PESO	2,5 kg

CHAVES DE IMPACTO PNEUMÁTICAS 3/4" TIPO PISTOLA



INFORMAÇÕES TÉCNICAS		SGT-0545
CÓDIGO	07 01 0545 00	
ENCAIXE QUADRADO	3/4"	
TORQUE MÁXIMO	210 kgf.m	
SISTEMA DE IMPACTO	TWIN HAMMER	
CONSUMO MÁXIMO DE AR	9 PCM	
VELOCIDADE LIVRE	7.000 RPM	
COMPRIMENTO	230 mm	
PESO	3,8 kg	



INFORMAÇÕES TÉCNICAS		SGT-0542
CÓDIGO	07 01 0542 00	
ENCAIXE QUADRADO	3/4"	
TORQUE MÁXIMO	132 kgf.m	
SISTEMA DE IMPACTO	TWIN HAMMER	
CONSUMO MÁXIMO DE AR	22 PCM	
VELOCIDADE LIVRE	4.500 RPM	
COMPRIMENTO	250 mm	
PESO	4,8 kg	



INFORMAÇÕES TÉCNICAS		SGT-0540B
CÓDIGO	07 01 0540 01	
ENCAIXE QUADRADO	3/4"	
TORQUE MÁXIMO	163 kgf.m	
SISTEMA DE IMPACTO	TWIN HAMMER	
CONSUMO MÁXIMO DE AR	25,4 PCM	
VELOCIDADE LIVRE	4.200 RPM	
COMPRIMENTO	246,5 mm	
PESO	4,3 kg	



INFORMAÇÕES TÉCNICAS		SGT-0544
CÓDIGO	07 01 0544 00	
ENCAIXE QUADRADO	3/4"	
TORQUE MÁXIMO	184 kgf.m	
SISTEMA DE IMPACTO	TWIN HAMMER	
CONSUMO MÁXIMO DE AR	22 PCM	
VELOCIDADE LIVRE	4.600 RPM	
COMPRIMENTO	250 mm	
PESO	6,9 kg	



INFORMAÇÕES TÉCNICAS		SGT-0546A
CÓDIGO	07 01 0546 01	
ENCAIXE QUADRADO	3/4"	
TORQUE MÁXIMO	175 kgf.m	
CONSUMO MÁXIMO DE AR	7 PCM	
VELOCIDADE LIVRE	7.000 RPM	
PESO	2,4 kg	

CHAVES DE IMPACTO PNEUMÁTICAS 1" TIPO PISTOLA



INFORMAÇÕES TÉCNICAS		SGT-0556
CÓDIGO	07 01 0556 00	
ENCAIXE QUADRADO	1"	
TORQUE MÁXIMO	184 kgf.m	
SISTEMA DE IMPACTO	TWIN HAMMER	
CONSUMO MÁXIMO DE AR	22 PCM	
VELOCIDADE LIVRE	6.900 RPM	
COMPRIMENTO	250 mm	
PESO	7,1 kg	



INFORMAÇÕES TÉCNICAS		SGT-0554
CÓDIGO	07 01 0554 00	
ENCAIXE QUADRADO	1"	
TORQUE MÁXIMO	244 kgf.m	
SISTEMA DE IMPACTO	TWIN HAMMER	
CONSUMO MÁXIMO DE AR	6,5 PCM	
VELOCIDADE LIVRE	1.600 RPM	
COMPRIMENTO	260 mm	
PESO	7,5 kg	



INFORMAÇÕES TÉCNICAS		SGT-0555
CÓDIGO	07 01 0555 00	
ENCAIXE QUADRADO	1"	
TORQUE MÁXIMO	279 kgf.m	
SISTEMA DE IMPACTO	TWIN HAMMER	
CONSUMO MÁXIMO DE AR	25,4 PCM	
VELOCIDADE LIVRE	3.900 RPM	
COMPRIMENTO	280 mm	
PESO	8,6 kg	

CHAVES DE IMPACTO PNEUMÁTICAS 1" e 1.1/2" LONGAS/CURTAS



INFORMAÇÕES TÉCNICAS		SGT-0569
CÓDIGO		07 01 0569 00
ENCAIXE QUADRADO		1"
TORQUE MÁXIMO		235 kgf.m
SISTEMA DE IMPACTO		TWIN HAMMER
CONSUMO MÁXIMO DE AR		22 PCM
VELOCIDADE LIVRE		5.000 RPM
COMPRIMENTO		440 mm
PESO		9,6 kg



INFORMAÇÕES TÉCNICAS		SGT-0569C
CÓDIGO		07 01 0569 01
ENCAIXE QUADRADO		1" (EIXO CURTO)
TORQUE MÁXIMO		235 kgf.m
SISTEMA DE IMPACTO		TWIN HAMMER
CONSUMO MÁXIMO DE AR		22 PCM
VELOCIDADE LIVRE		5.000 RPM
COMPRIMENTO		432 mm
PESO		8,8 kg



INFORMAÇÕES TÉCNICAS		SGT-0559
CÓDIGO		07 01 0559 00
ENCAIXE QUADRADO		1"
TORQUE MÁXIMO		185 kgf.m
SISTEMA DE IMPACTO		PINLESS
CONSUMO MÁXIMO DE AR		26 PCM
VELOCIDADE LIVRE		6.000 RPM
COMPRIMENTO		450 mm
PESO		8,4 kg



Inclusos 4
soquetes de Cr-Mo



INFORMAÇÕES TÉCNICAS		SGT-0564
CÓDIGO		07 01 0564 00
ENCAIXE QUADRADO		1"
TORQUE MÁXIMO		430,25 kgf.m
SISTEMA DE IMPACTO		PINLESS
CONSUMO MÁXIMO DE AR		22 PCM
VELOCIDADE LIVRE		3.200 RPM
COMPRIMENTO		720 mm
PESO		17,1 kg



Inclusos 4
soquetes de Cr-Mo



INFORMAÇÕES TÉCNICAS		SGT-0564C
CÓDIGO		07 01 0564 01
ENCAIXE QUADRADO		1" (EIXO CURTO)
TORQUE MÁXIMO		430,25 kgf.m
SISTEMA DE IMPACTO		PINLESS
CONSUMO MÁXIMO DE AR		22 PCM
VELOCIDADE LIVRE		3.200 RPM
COMPRIMENTO		712 mm
PESO		13,3 kg



Inclusos 2
soquetes de Cr-Mo



INFORMAÇÕES TÉCNICAS		SGT-0566
CÓDIGO		07 01 0566 00
ENCAIXE QUADRADO		1"
TORQUE MÁXIMO		249 kgf.m
SISTEMA DE IMPACTO		PINLESS
CONSUMO MÁXIMO DE AR		20 PCM
VELOCIDADE LIVRE		4.200 RPM
COMPRIMENTO		712 mm
PESO		16,3 kg

CHAVES DE IMPACTO PNEUMÁTICAS 1" e 1.1/2" LONGAS/CURTAS



Inclusos 2
soquetes de Cr-Mo



INFORMAÇÕES TÉCNICAS	SGT-0566C
CÓDIGO	07 01 0566 01
ENCAIXE QUADRADO	1" (EIXO CURTO)
TORQUE MÁXIMO	249 kgf.m
SISTEMA DE IMPACTO	PINLESS
CONSUMO MÁXIMO DE AR	20 PCM
VELOCIDADE LIVRE	4.200 RPM
COMPRIMENTO	705 mm
PESO	12,6 kg



INFORMAÇÕES TÉCNICAS	SGT-0571
CÓDIGO	07 01 0571 00
ENCAIXE QUADRADO	1"
TORQUE MÁXIMO	400 kgf.m
SISTEMA DE IMPACTO	PINLESS
CONSUMO MÁXIMO DE AR	13 PCM
VELOCIDADE LIVRE	4.000 RPM
COMPRIMENTO	610 mm
PESO	12,5 kg



Inclusos 2
soquetes de Cr-Mo



INFORMAÇÕES TÉCNICAS	SGT-0570
CÓDIGO	07 01 0570 00
ENCAIXE QUADRADO	1"
TORQUE MÁXIMO	420 kgf.m
SISTEMA DE IMPACTO	PINLESS
CONSUMO MÁXIMO DE AR	22 PCM
VELOCIDADE LIVRE	3.200 RPM
COMPRIMENTO	710 mm
PESO	19,2 kg



Inclusos 4
soquetes de Cr-Mo



INFORMAÇÕES TÉCNICAS	SGT-0565
CÓDIGO	07 01 0565 00
ENCAIXE QUADRADO	1"
TORQUE MÁXIMO	629 kgf.m
SISTEMA DE IMPACTO	PINLESS
CONSUMO MÁXIMO DE AR	22 PCM
VELOCIDADE LIVRE	2.800 RPM
COMPRIMENTO	720 mm
PESO	21,5 kg



INFORMAÇÕES TÉCNICAS	SGT-0575C
CÓDIGO	07 01 0575 00
ENCAIXE QUADRADO	1.1/2" (EIXO CURTO)
TORQUE MÁXIMO	735 kgf.m
SISTEMA DE IMPACTO	PINLESS
CONSUMO MÁXIMO DE AR	22 PCM
VELOCIDADE LIVRE	2.800 RPM
COMPRIMENTO	570 mm
PESO	18,9 kg

CHAVES DE IMPACTO À BATERIA 1/2" E 3/4"



INFORMAÇÕES TÉCNICAS	SGT-7500A
CÓDIGO	07 03 7500 02
ENCAIXE QUADRADO	1/2"
TORQUE MÁXIMO	62 kgf.m
CAPACIDADE DO PARAFUSO	M20
VELOCIDADE LIVRE	0-2250 RPM
PESO DA MÁQUINA	1,6 kg
PESO DA BATERIA	0,600 kg

*COM NOVO ENCAIXE DA BATERIA!

1/2"

FERRAMENTA À BATERIA
LI-ION 4.0Ah | 20V

BRUSHLESS
SEM ESCOVAS
MOTOR DIGITAL



ACESSÓRIOS DE REPOSIÇÃO

BATERIA
CÓD.: 07677500A01

CARREGADOR
CÓD.: 07677500A02



INFORMAÇÕES TÉCNICAS	SGT-7502A
CÓDIGO	07 03 7502 01
ENCAIXE QUADRADO	1/2"
TORQUE MÁXIMO	65 kgf.m
CAPACIDADE DO PARAFUSO	M20
VELOCIDADE LIVRE	0-4200 RPM
PESO DA MÁQUINA	1,2 kg
PESO DA BATERIA	0,600 kg

1/2"

FERRAMENTA À BATERIA
LI-ION 4.0Ah | 21V

BRUSHLESS
SEM ESCOVAS
MOTOR DIGITAL



ACESSÓRIOS DE REPOSIÇÃO

BATERIA
CÓD.: 0767750321A

CARREGADOR
CÓD.: 0767750302A



INFORMAÇÕES TÉCNICAS	SGT-7503A
CÓDIGO	07 03 7503 01
ENCAIXE QUADRADO	1/2"
TORQUE MÁXIMO	100 kgf.m
CAPACIDADE DO PARAFUSO	-
VELOCIDADE LIVRE	0-4200 RPM
PESO DA MÁQUINA	1,9 kg
PESO DA BATERIA	0,600 kg

1/2"

FERRAMENTA À BATERIA
LI-ION 4.0Ah | 21V

BRUSHLESS
SEM ESCOVAS
MOTOR DIGITAL



ACESSÓRIOS DE REPOSIÇÃO

BATERIA
CÓD.: 0767750301A

CARREGADOR
CÓD.: 0767750302A



INFORMAÇÕES TÉCNICAS	SGT-7520
CÓDIGO	07 03 7520 00
ENCAIXE QUADRADO	1/2"
TORQUE MÁXIMO	40 kgf.m
CAPACIDADE DO PARAFUSO	-
VELOCIDADE LIVRE	0-3800 RPM
PESO DA MÁQUINA	1,5 kg
PESO DA BATERIA	0,600 kg

1/2"

FERRAMENTA À BATERIA
LI-ION 4.0Ah | 21V

BRUSHLESS
SEM ESCOVAS
MOTOR DIGITAL



ACESSÓRIOS DE REPOSIÇÃO

BATERIA
CÓD.: 0767750301A

CARREGADOR
CÓD.: 0767750302A

CHAVES DE IMPACTO À BATERIA 3/4"



INFORMAÇÕES TÉCNICAS		SGT-7510
CÓDIGO	07 03 7510 00	
ENCAIXE QUADRADO	3/4"	
TORQUE MÁXIMO	150 kgf.m	
CAPACIDADE DO PARAFUSO	M30	
VELOCIDADE LIVRE	0-1800 RPM	
PESO DA MÁQUINA	2,8 kg	
PESO DA BATERIA	0,640 kg	

3/4" FERRAMENTA À BATERIA
LI-ION 4.0Ah | 21V
BRUSHLESS
 SEM ESCOVAS
 MOTOR DIGITAL



ACESSÓRIOS DE REPOSIÇÃO

BATERIA
CÓD.: 0767751001

CARREGADOR
CÓD.: 0767751002



INFORMAÇÕES TÉCNICAS		SGT-7509
CÓDIGO	07 03 7509 00	
ENCAIXE QUADRADO	3/4"	
TORQUE MÁXIMO	200 kgf.m	
CAPACIDADE DO PARAFUSO	-	
VELOCIDADE LIVRE	0-2800 RPM	
PESO DA MÁQUINA	4,1 kg	
PESO DA BATERIA	0,900 kg	

3/4" FERRAMENTA À BATERIA
LI-ION 4.0Ah | 20V
BRUSHLESS
 SEM ESCOVAS
 MOTOR DIGITAL



ACESSÓRIOS DE REPOSIÇÃO

BATERIA
CÓD.: 0767750901

CARREGADOR
CÓD.: 0767750902

CHAVES DE IMPACTO À BATERIA 1"



INFORMAÇÕES TÉCNICAS		SGT-7515
CÓDIGO	07 03 7515 00	
ENCAIXE QUADRADO	1"	
TORQUE MÁXIMO	250 kgf.m	
CAPACIDADE DO PARAFUSO	M14 - M36	
VELOCIDADE LIVRE	0-1.850 RPM	
PESO DA MÁQUINA	3,6 kg	
PESO DA BATERIA	1,0 kg	

1" FERRAMENTA À BATERIA
LI-ION 8.0Ah | 21V
BRUSHLESS
 SEM ESCOVAS
 MOTOR DIGITAL



ACESSÓRIOS DE REPOSIÇÃO

BATERIA
CÓD.: 0767751501

CARREGADOR
CÓD.: 0767751502

CHAVE DE IMPACTO ELÉTRICA 1" - LONGA



1" ALTO TORQUE
CABO
 3 METROS

INFORMAÇÕES TÉCNICAS		SGT-4502
CÓDIGO	07 02 4502 00	
ENCAIXE QUADRADO	1"	
TORQUE MÁXIMO	500 kgf.m	
VELOCIDADE SEM CARGA	1100 RPM	
TENSÃO	220V	
POTÊNCIA	2000W	
PESO APROXIMADO	16,2 kg	

- Acompanha:**
- Soquete de 50mm;
 - Par de escovas de carvão;
 - O-ring e pino para travar o soquete.

CHAVES DE IMPACTO À BATERIA 1"



1"

BRUSHLESS
SEM ESCOVAS
MOTOR DIGITAL

MALETA COM 4 BATERIAS
E 1 CARREGADOR



ACESSÓRIOS DE REPOSIÇÃO

BATERIA
CÓD.: 0767752101
CARREGADOR
CÓD.: 0767752102



INFORMAÇÕES TÉCNICAS		SGT-7521
CÓDIGO	07 03 7521 00	
ENCAIXE QUADRADO	1"	
TORQUE MÁXIMO	300 kgf.m	
CAPACIDADE DA BATERIA	21V / 6Ah	
TIPO DE MOTOR	BRUSHLESS	
COMP. APROXIMADO (C x A x L)	600 x 350 x 140 mm	
PESO APROXIMADO (SEM BATERIA)	12 kg	

APERTADEIRA DE RODAS 1"



ACESSÓRIOS
DE REPOSIÇÃO

BATERIA
CÓD.: 0767753001
CARREGADOR
CÓD.: 0767753002

MALETA COM
2 BATERIAS E 1 CARREGADOR



1"

BRUSHLESS
SEM ESCOVAS
MOTOR DIGITAL

FERRAMENTA À BATERIA
LI-ION 6.0Ah | 24V

INFORMAÇÕES TÉCNICAS		SGT-7530
CÓDIGO	07 03 7530 00	
ENCAIXE QUADRADO	1"	
TORQUE MÁXIMO	150 kgf.m	
ROTAÇÃO	0 - 105 r/min	
TENSÃO DA BATERIA	24V	
PESO APROXIMADO	11,1 kg	

CHAVES CATRACA PNEUMÁTICAS



1/2" ENTRADA DE AR
1/4" NPT

INFORMAÇÕES TÉCNICAS		SGT-0511B
CÓDIGO	07 01 0511 03	
ENCAIXE QUADRADO	1/2"	
TORQUE MÁXIMO	69 kgf.m	
PRESSÃO DE TRABALHO	6.2 bar - 90 psi	
VELOCIDADE LIVRE	160 RPM	
COMPRIMENTO	265 mm	
PESO MÁQUINA	1,2 kg	

ENTRADA DE AR
1/4" NPT

1/2"



INFORMAÇÕES TÉCNICAS		SGT-0511BK
CÓDIGO	07 01 0511 04	
ENCAIXE QUADRADO	1/2"	
TORQUE MÁXIMO	69 kgf.m	
PRESSÃO DE TRABALHO	6.2 bar - 90 psi	
VELOCIDADE LIVRE	160 RPM	
COMPRIMENTO	265 mm	
PESO MÁQUINA	1,2 kg	

ACOMPANHA:
07 SOQUETES
01 EXTENSÃO
02 ADAPTADORES
01 NIPLA
03 BITS PARA PARAFUSAMENTO

CHAVES CATRACA PNEUMÁTICAS



INFORMAÇÕES TÉCNICAS		SGT-0501
CÓDIGO		07 01 0501 00
ENCAIXE QUADRADO		1/4"
TORQUE MÁXIMO		3,5 kgf.m
CONSUMO MÁXIMO DE AR		2,7 PCM
VELOCIDADE LIVRE		240 RPM
COMPRIMENTO		190 mm
PESO		0,550 kg



INFORMAÇÕES TÉCNICAS		SGT-0510
CÓDIGO		07 01 0510 00
ENCAIXE QUADRADO		1/2"
TORQUE MÁXIMO		6,9 kgf.m
CONSUMO MÁXIMO DE AR		11,5 PCM
VELOCIDADE LIVRE		150 RPM
COMPRIMENTO		265 mm
PESO		1,1 kg

CHAVES CATRACA 1/2" À BATERIA



ACESSÓRIO DE REPOSIÇÃO
CARREGADOR
CÓD.: 0767755002
BATERIA
CÓD.: 0767755001

INFORMAÇÕES TÉCNICAS		SGT-7550
CÓDIGO		07 03 7550 00
ENCAIXE QUADRADO		1/2"
TORQUE MÁXIMO		80 Nm
VELOCIDADE LIVRE		0-250 RPM
COMPRIMENTO		340 mm
PESO DA MÁQUINA COM BATERIA		1,6 kg
PESO DA MÁQUINA SEM BATERIA		1,2 kg
PESO DA BATERIA		0,370 kg



ACESSÓRIO DE REPOSIÇÃO
CARREGADOR
CÓD.: 0767755101
BATERIA
CÓD.: 0770755101

INFORMAÇÕES TÉCNICAS		SGT-7551
CÓDIGO		07 03 7551 00
ENCAIXE QUADRADO		1/2"
TORQUE MÁXIMO		120 Nm
TENSÃO DA BATERIA		21V
BATERIA		LI-ION - 4000mAh
DIMENSÕES (C x L x A)		480 x 75 x 65 mm
PESO APROXIMADO		1,2 kg

ATENÇÃO

- Chaves catracas não são projetadas para quebrar o torque inicial dos parafusos, nem para aperto até o torque final dos parafusos. Para essas operações utilize chave manual com aferição por torquímetro, se necessário.

- Chaves catracas são utilizadas para agilizar o parafusamento e desparafusamento dos parafusos.

O USO INCORRETO LEVA À PERDA DE GARANTIA.

DESFORCÍMETROS



Acompanha 2
soquetes de Cr-Mo

INFORMAÇÕES TÉCNICAS		SGT-9809
CÓDIGO		06 99 9809 00
ENCAIXE QUADRADO		1"
TORQUE MÁXIMO		590 kgf.m
RELAÇÃO DE TRANSMISSÃO		1:58
COMPRIMENTO		320 mm
PESO		7,5 kg



Acompanha 2
soquetes de Cr-Mo

INFORMAÇÕES TÉCNICAS		SGT-9811
CÓDIGO		06 99 9811 00
ENCAIXE QUADRADO		1"
TORQUE MÁXIMO		795 kgf.m
RELAÇÃO DE TRANSMISSÃO		1:78
COMPRIMENTO		390 mm
PESO		9,5 kg

TORQUÍMETROS - ESTALO



ENCAIXE QUADRADO
1/2"

INFORMAÇÕES TÉCNICAS		SGT-T-01
CÓDIGO		06 12 0101 00
ENCAIXE QUADRADO		1/2"
FAIXA DE TORQUE		28 à 210 Nm
PRECISÃO		+ 4%
COMPRIMENTO		470 mm
PESO		1,3 kg



ENCAIXE QUADRADO
1/4"

INFORMAÇÕES TÉCNICAS		SGT-TP-01
CÓDIGO		06 12 0101 01
ENCAIXE QUADRADO		1/4"
FAIXA DE TORQUE		5.25 / 0.51 - 2.55
PRECISÃO		+ 2%
PESO APROXIMADO		0,341 kg
COMPRIMENTO APROXIMADO		23 cm



ENCAIXE QUADRADO
3/8"

INFORMAÇÕES TÉCNICAS		SGT-TP-02
CÓDIGO		06 12 0101 02
ENCAIXE QUADRADO		3/8"
FAIXA DE TORQUE		20-120 / 2.04 - 12.24
PRECISÃO		+ 2%
PESO APROXIMADO		0,930 kg
COMPRIMENTO APROXIMADO		41,5 cm



ENCAIXE QUADRADO
1/2"

INFORMAÇÕES TÉCNICAS		SGT-TP-03
CÓDIGO		06 12 0101 03
ENCAIXE QUADRADO		1/2"
FAIXA DE TORQUE		40-220 / 4.08 - 22.44
PRECISÃO		+ 2%
PESO APROXIMADO		1,08 kg
COMPRIMENTO APROXIMADO		43 cm

CAR-10 - CARRINHO ERGONÔMICO PARA CHAVE DE IMPACTO 1"



Suporta até
25kg



- ✓ FABRICADO EM AÇO;
- ✓ SUPORTA ATÉ 25 kg;
- ✓ FIXAÇÃO NO PADRÃO DO MANÍPULO DAS CHAVES;
- ✓ REDUZ O ESFORÇO DO MECÂNICO;
- ✓ COM SUPORTE PARA LUBRIFIL.

Cód.: 07 61 1000 00

ACOMPANHA SUPORTE PARA FILTRO REGULADOR E LUBRIFICADOR!
*CHAVE DE IMPACTO, MANGUEIRAS E CONJUNTO LUBRIFIL NÃO INCLUSOS.

CAR-20 - CARRINHO ERGONÔMICO PARA CHAVE DE IMPACTO 1"

APERTO E DESAPERTO

AJUSTE DE ALCANCE



INFORMAÇÕES TÉCNICAS	CAR-20
CÓDIGO	07 61 1000 02
ALTURA APROXIMADA	100 cm
COMPRIMENTO APROXIMADO	60 cm
LARGURA APROXIMADA	43 cm
PESO APROXIMADO	72 kg
CAPACIDADE DE ELEVAÇÃO	25 kg

*CHAVE DE IMPACTO NÃO INCLUSA.

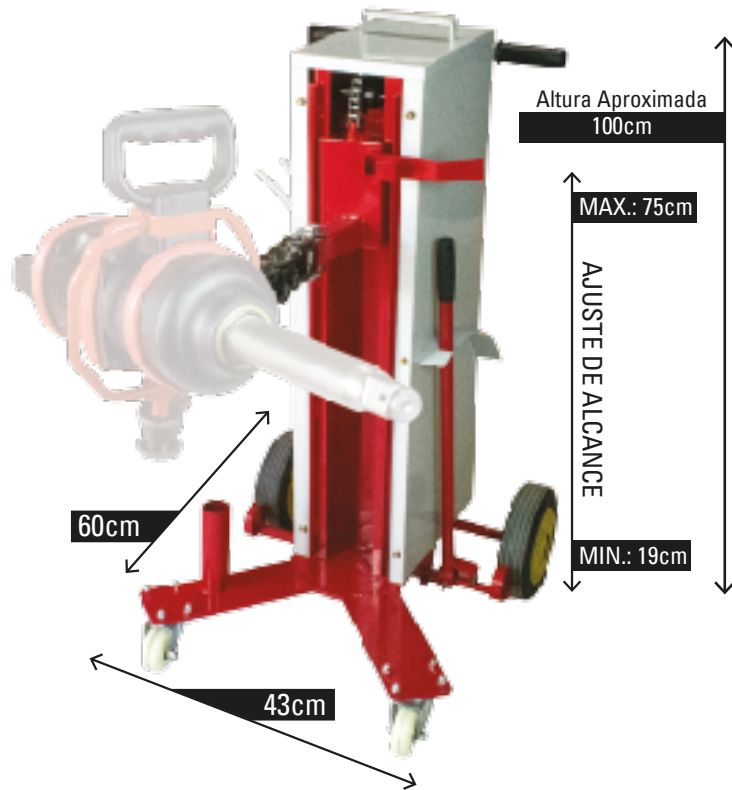

PWRTOOLS

LINHA PWRTOOLS

CHAVES DE IMPACTO/PARAFUSADEIRA À BATERIA 1/2"



DUAS BATERIAS
UM CARREGADOR

BRUSHLESS
Motor Digital



INFORMAÇÕES TÉCNICAS	PWR-35K
CÓDIGO	0703750502
ENCAIXE QUADRADO	1/2"
TORQUE MÁXIMO	35 kgf.m
ENCAIXE INT.	1/4"
ENCAIXE CHAVE DE IMPACTO	1/2" QUADRADO
TENSÃO DA BATERIA	21V
PESO DA MÁQ.: SEM BATERIA (APROX.:)	1,0 kg
PESO DA BATERIA (APROX.:)	0,305 kg

1/2"

ACESSÓRIOS DE REPOSIÇÃO



BATERIA
CÓD.: 0767750501



CARREGADOR
CÓD.: 0767750502



UMA BATERIA
UM CARREGADOR

BRUSHLESS
Motor Digital



INFORMAÇÕES TÉCNICAS	PWR-35
CÓDIGO	0703750501
ENCAIXE QUADRADO	1/2"
TORQUE MÁXIMO	35 kgf.m
ENCAIXE INT.	1/4"
ENCAIXE CHAVE DE IMPACTO	1/2" QUADRADO
TENSÃO DA BATERIA	21V
PESO DA MÁQ.: SEM BATERIA (APROX.:)	1,0 kg
PESO DA BATERIA (APROX.:)	0,305 kg

1/2"

ACESSÓRIOS DE REPOSIÇÃO



BATERIA
CÓD.: 0767750501



CARREGADOR
CÓD.: 0767750502

APERTO E DESAPERTO

CHAVES DE IMPACTO/PARAFUSADEIRA À BATERIA 1/2"

APERTO E DESAPERTO



SOMENTE A MÁQUINA!

SEM BATERIA.

BRUSHLESS

Motor Digital



INFORMAÇÕES TÉCNICAS	PWR-35
CÓDIGO	0703750503
ENCAIXE QUADRADO	1/2"
TORQUE MÁXIMO	35 kgf.m
ENCAIXE INT.	1/4"
ENCAIXE CHAVE DE IMPACTO	1/2" QUADRADO
CAPACIDADE DA BATERIA	21V
PESO DA MÁQ.: SEM BATERIA (APROX.):	1,0 kg
PESO DA BATERIA (APROX.):	0,305 kg

1/2"

ACESSÓRIOS DE REPOSIÇÃO



BATERIA
CÓD.: 0767750501



CARREGADOR
CÓD.: 0767750502

APERTO E DESAPERTO

LINHA PRO

SGT Σ TOOLS
By SIGMA

CHAVE DE IMPACTO ELÉTRICA

ACOMPANHA:

- 4 Soquetes (17mm, 19mm, 21mm, 22mm).



INFORMAÇÕES TÉCNICAS SGT-4501-PRO

CÓDIGO - 127V	07 02 4501 01
CÓDIGO - 220V	07 02 4501 00
ENCAIXE QUADRADO	1/2"
POTÊNCIA	1020W
TORQUE MÁXIMO	70 kgf.m
ROTAÇÃO	3300 RPM
SISTEMA	REVERSÍVEL
PESO APROXIMADO	2,5 kg

MALETA COM SOQUETES



1/2"

CABO COM 5 METROS

CHAVE DE IMPACTO PNEUMÁTICA



INFORMAÇÕES TÉCNICAS SGT-0516-PRO

CÓDIGO	07 01 0516 00
ENCAIXE QUADRADO	1/2"
PRESSÃO DE TRABALHO	6,2 bar / 90 psi
TORQUE MÁXIMO	55 kgf.m / 550 Nm
VELOCIDADE MÁX.	7000 RPM
CONSUMO MÁXIMO DE AR	7,2 PCM / 204 l/min
ENTRADA DE AR	1/4" NPT
PESO APROXIMADO	2 kg



ENTRADA DE AR 1/4" NPT

1/2"

ACOMPANHA:

- 10 Soquetes (Medidas 9, 10, 11, 13, 14, 17, 19, 22, 24 e 27mm);
- 1 Extensor 5";
- 1 Niple;
- 1 Adaptador PF-20;
- 1 Mini Lubrificador 1/4";
- 1 Óleo Lubrificador;
- 1 Chave Allen.



INFORMAÇÕES TÉCNICAS SGT-0516K-PRO

CÓDIGO	07 01 0516 01
ENCAIXE QUADRADO	1/2"
PRESSÃO DE TRABALHO	6,2 bar / 90 psi
TORQUE MÁXIMO	55 kgf.m / 550 Nm
VELOCIDADE MÁX.	7000 RPM
CONSUMO MÁXIMO DE AR	7,2 PCM / 204 l/min
ENTRADA DE AR	1/4" NPT
PESO APROXIMADO	4,2 kg



ENTRADA DE AR 1/4" NPT

1/2"

CHAVES DE IMPACTO/PARAFUSADEIRA À BATERIA 1/2"

- ACOMPANHA:**
- 4 Soquetes (17mm, 19mm, 21mm, 22mm);
 - 1 Adaptador para bit 1/4".



INFORMAÇÕES TÉCNICAS SGT-7501A-PRO	
CÓDIGO	07 03 7501 01
ENCAIXE QUADRADO	1/2"
ENCAIXE PARAFUSADEIRA	1/4"
TORQUE MÁXIMO	35 kgf.m
TENSÃO DA BATERIA	21V / 4Ah
TIPO DE MOTOR	BRUSHLESS
RPM / IPM	0-1800 à 0-2200 / 0-3200
PESO APROXIMADO	1,6 kg

1/2"

FERRAMENTA À BATERIA
LI-ION 4.0Ah | 21V

BRUSHLESS
SEM ESCOVAS
MOTOR DIGITAL



ACESSÓRIOS DE REPOSIÇÃO

BATERIA
CÓD.: 0767750101A

CARREGADOR
CÓD.: 0767750102A

- ACOMPANHA:**
- 4 Soquetes (17mm, 19mm, 21mm, 22mm);
 - 1 Adaptador para bit 1/4".



INFORMAÇÕES TÉCNICAS SGT-7504-PRO	
CÓDIGO	07 03 7504 00
ENCAIXE QUADRADO	1/2"
TORQUE MÁXIMO	60 kgf.m
TENSÃO DA BATERIA	21V / 4Ah
TIPO DE MOTOR	BRUSHLESS
RPM / IPM	0-1900 à 0-2400 / 0-3000
PESO APROXIMADO	1,6 kg

1/2"

FERRAMENTA À BATERIA
LI-ION 4.0Ah | 21V

BRUSHLESS
SEM ESCOVAS
MOTOR DIGITAL



ACESSÓRIOS DE REPOSIÇÃO

BATERIA
CÓD.: 0767750401

CARREGADOR
CÓD.: 0767750402

CHAVES DE IMPACTO/PARAFUSADEIRA À BATERIA 1/2"



INFORMAÇÕES TÉCNICAS SGT-7507-PRO	
CÓDIGO	07 03 7507 00
ENCAIXE QUADRADO	1/2"
TORQUE MÁXIMO	70 kgf.m
CAPACIDADE DO PARAFUSO	M20
VELOCIDADE LIVRE	0-4200 RPM
PESO DA MÁQUINA	1,8 kg
PESO DA BATERIA	0,545 kg

1/2"

FERRAMENTA À BATERIA
LI-ION 4.0Ah | 21V

BRUSHLESS
SEM ESCOVAS
MOTOR DIGITAL



ACESSÓRIOS DE REPOSIÇÃO

BATERIA
CÓD.: 0757750721

CARREGADOR
CÓD.: 0757750720

CHAVE CATRACA 1/2" À BATERIA



FERRAMENTA À BATERIA
LI-ION 2.0Ah | 12V

3/8"

ACESSÓRIO DE
REPOSIÇÃO
CARREGADOR
CÓD.: 0767754402
BATERIA
CÓD.: 0767754401

INFORMAÇÕES TÉCNICAS SGT-7544-PRO	
CÓDIGO	07 03 7544 00
ENCAIXE QUADRADO	3/8" / 9,5mm
TORQUE MÁXIMO	4,5 kgf.m
ROTAÇÃO	350-1300 RPM
PESO DA MÁQUINA APROXIMADO	0,845 kg
PESO DA BATERIA APROXIMADO	0,160 kg

**MALETA COM 2 BATERIAS
E 1 CARREGADOR!**

ATENÇÃO

- Chaves catracas não são projetadas para quebrar o torque inicial dos parafusos, nem para aperto até o torque final dos parafusos. Para essas operações utilize chave manual com aferição por torquímetro, se necessário.

- Chaves catracas são utilizadas para agilizar o parafusamento e desparafusamento dos parafusos.

O USO INCORRETO LEVA À PERDA DE GARANTIA.

SOQUETES DE IMPACTO CR-MO



CARACTERÍSTICAS

- Fabricados em Cromo-Molibdênio;
- Acabamento fosfatizado;
- Alta resistência à ruptura;
- Atende norma DIN 3129.

Guia de cor para localização:



CÓDIGO	ENCAIXE	COMPRIMENTO	Ø	EMBALAGEM
06 03 1410 01	1/2"	78mm	14mm / 17mm / 19mm / 21mm	ESTOJO COM 4

CÓDIGO	ENCAIXE	COMPRIMENTO	Ø	EMB.
06 03 12 1008	1/2"	78mm	8mm	4
06 03 12 1010	1/2"	78mm	10mm	4
06 03 12 1011	1/2"	78mm	11mm	4
06 03 12 1012	1/2"	78mm	12mm	4
06 03 12 1013	1/2"	78mm	13mm	4
06 03 12 1014	1/2"	78mm	14mm	4
06 03 12 1015	1/2"	78mm	15mm	4
06 03 12 1016	1/2"	78mm	16mm	4
06 03 12 1017	1/2"	78mm	17mm	3
06 03 12 1018	1/2"	78mm	18mm	4
06 03 12 1019	1/2"	78mm	19mm	3
06 03 12 1021	1/2"	78mm	21mm	2
06 03 12 1022	1/2"	78mm	22mm	4
06 03 12 1024	1/2"	78mm	24mm	1
06 03 12 1027	1/2"	78mm	27mm	4
06 03 12 1032	1/2"	78mm	32mm	4
06 03 12 2022	3/4"	80mm	22mm	1
06 03 12 2023	3/4"	80mm	23mm	1
06 03 12 2024	3/4"	80mm	24mm	1
06 03 12 2027	3/4"	80mm	27mm	1
06 03 12 2028	3/4"	80mm	28mm	1
06 03 12 2029	3/4"	80mm	29mm	1
06 03 12 2030	3/4"	80mm	30mm	1
06 03 12 2032	3/4"	80mm	32mm	1
06 03 12 2033	3/4"	80mm	33mm	1
06 03 12 2036	3/4"	80mm	36mm	1

CÓDIGO	ENCAIXE	COMPRIMENTO	Ø	EMB.
06 03 12 2038	3/4"	80mm	38mm	1
06 03 12 2041	3/4"	80mm	41mm	1
06 03 12 2042	3/4"	80mm	42mm	1
06 03 12 2050	3/4"	80mm	50mm	1
06 03 12 2065	3/4"	80mm	65mm	1
06 03 12 2072	3/4"	80mm	72mm	1
06 03 12 2075	3/4"	80mm	75mm	1
06 03 12 3022	1"	80mm	22mm	1
06 03 12 3024	1"	80mm	24mm	1
06 03 12 3027	1"	80mm	27mm	1
06 03 12 3030	1"	80mm	30mm	1
06 03 12 3032	1"	80mm	32mm	1
06 03 12 3033	1"	80mm	33mm	1
06 03 12 3036	1"	80mm	36mm	1
06 03 12 3038	1"	80mm	38mm	1
06 03 12 3041	1"	80mm	41mm	1
06 03 12 3042	1"	80mm	42mm	1
06 03 12 3046	1"	80mm	46mm	1
06 03 12 3050	1"	80mm	50mm	1
06 03 12 3055	1"	80mm	55mm	1
06 03 12 3060	1"	80mm	60mm	1
06 03 12 3065	1"	80mm	65mm	1
06 03 12 3072	1"	80mm	72mm	1
06 03 12 3075	1"	80mm	75mm	1

JOGOS DE SOQUETES DE IMPACTO



JOGO DE SOQUETES CR-MO 1" LONGO - 8 PEÇAS

22 | 24 | 27 | 30 | 32 | 36 | 38 | 41

CÓD.: 06 03 1410 02



JOGO DE SOQUETES CR-MO 3/4" LONGO - 8 PEÇAS

22 | 24 | 27 | 30 | 32 | 36 | 38 | 41

CÓD.: 06 03 1410 03



JOGO DE SOQUETES CR-MO 1/2" LONGO - 10 PEÇAS

10 | 12 | 13 | 14 | 15 | 17 | 19 | 21 | 22 | 24

CÓD.: 06 03 1410 04

JOGOS DE SOQUETES DE IMPACTO



KIT COM 8 PEÇAS

CÓDIGO

06 03 1910 00

EMBALAGEM

ESTOJO COM 8 PCS

COMPOSIÇÃO KIT

1 UND - 1" x 3/4"

1 UND - 3/4" x 1"

1 UND - 3/4" x 1/2"

1 UND - 1/2" x 3/4"

1 UND - 1/2" x 3/8"

1 UND - 3/8" x 1/2"

1 UND - 3/8" x 1/4"

1 UND - 1/4" x 3/8"



CÓDIGO

ENCAIXE

06 03 1910 01 3/4" X 1/2"

06 03 1910 02 3/4" X 1"

06 03 1910 03 1" X 3/4"

06 03 1910 04 1/2" X 3/4"

06 03 1910 05 1/2" X 3/8"

06 03 1910 06 3/8" X 1/2"

JUNTA UNIVERSAL DE IMPACTO



CÓDIGO

ENCAIXE

06 03 2010 00 1/2"

06 03 2020 00 3/4"

06 03 2030 00 1"

06 03 2040 00 1/4"

06 03 2050 00 3/8"

JOGO DE SOQUETES DE IMPACTO PARA RODAS DE LIGA LEVE



INFORMAÇÕES TÉCNICAS

CÓDIGO 06 03 1410 10

ENCAIXE 1/2"

COMPRIMENTO 86mm

17mm

○ DIÂMETRO 19mm

21mm

EMBALAGEM ESTOJO COM 3

EXTENSÃO PARA CONTROLE DE TORQUE 1/2"



KIT COM 5 PEÇAS	
INFORMAÇÕES TÉCNICAS	
MODELO	KIT 5 PEÇAS
CÓDIGO	06 03 1500 01
TORQUE	90Nm - 100Nm - 110Nm - 120Nm - 135Nm

MODELO	CÓDIGO	TORQUE
VERDE	06 03 1500 90	90Nm
PRETO	06 03 1501 00	100Nm
AMARELO	06 03 1501 10	110Nm
VERMELHO	06 03 1501 20	120Nm
AZUL	06 03 1501 35	135Nm

EXTENSÃO DE SOQUETE



CÓDIGO	ENCAIXE	COMPOSIÇÃO
06 03 9910 00	1/2" X 150mm	CROMO MOLIBDÊNIO
06 03 9910 01	1/2" X 250mm	CROMO MOLIBDÊNIO
06 03 8820 00	3/4" X 150mm	CROMO MOLIBDÊNIO
06 03 8820 01	3/4" X 250mm	CROMO MOLIBDÊNIO
06 03 9930 00	1" X 150mm	CROMO MOLIBDÊNIO
06 03 9930 01	1" X 300mm	CROMO MOLIBDÊNIO

SUPORTE MAGNÉTICO PARA CHAVES DE IMPACTO



VANTAGENS

- Mantém a área de trabalho limpa e organizada;
- Praticidade no dia a dia de trabalho;
- Suporta até 5 soquetes.

CÓD.: 06 99 9900 26

FIXAÇÃO

02

LINHA 2026

- ✓ Furadeiras
- ✓ Furadeiras/Parafusadeiras
- ✓ Parafusadeiras
- ✓ Rebitadores
- ✓ Grampeadores
- ✓ Pinadores
- ✓ Pregadores

FURADEIRAS



✓ LINHA PROFESSIONAL LEVE

INFORMAÇÕES TÉCNICAS SGT-0221A	
CÓDIGO	07 01 0221 01
REVERSÍVEL	SIM
CAPACIDADE DO MANDRIL	3/8" / 10mm
FAIXA TORQUE	-
MODELO MANDRIL	APERTO C/ CHAVE
VELOCIDADE LIVRE	1.800 RPM
POTÊNCIA	-
CONSUMO	3,7 PCM
PESO	1,1 kg



✓ LINHA PROFESSIONAL LEVE

INFORMAÇÕES TÉCNICAS SGT-0233	
CÓDIGO	07 01 0233 01
REVERSÍVEL	SIM
CAPACIDADE DO MANDRIL	1/2" / 13mm
FAIXA TORQUE	-
MODELO MANDRIL	APERTO C/ CHAVE
VELOCIDADE LIVRE	700 RPM
POTÊNCIA	-
CONSUMO	4 PCM
PESO	1,3 kg



✓ LINHA PROFESSIONAL HEAVY-DUTY

INFORMAÇÕES TÉCNICAS SGT-0211	
CÓDIGO	07 01 0211 00
REVERSÍVEL	NÃO
CAPACIDADE DO MANDRIL	3/8" / 10mm
FAIXA TORQUE	-
MODELO MANDRIL	APERTO C/ CHAVE
VELOCIDADE LIVRE	2.600 RPM
POTÊNCIA	0.5 HP
CONSUMO	3,7 PCM
PESO	0,900 kg



✓ LINHA PROFESSIONAL HEAVY-DUTY

INFORMAÇÕES TÉCNICAS SGT-0210	
CÓDIGO	07 01 0210 00
REVERSÍVEL	NÃO
CAPACIDADE DO MANDRIL	3/8" / 10mm
FAIXA TORQUE	-
MODELO MANDRIL	APERTO C/ CHAVE
VELOCIDADE LIVRE	2.600 RPM
POTÊNCIA	0.5 HP
CONSUMO	14 PCM
PESO	1,1 kg



✓ LINHA PROFESSIONAL HEAVY-DUTY

INFORMAÇÕES TÉCNICAS SGT-0213	
CÓDIGO	07 01 0213 00
REVERSÍVEL	SIM
CAPACIDADE DO MANDRIL	3/8" / 10mm
FAIXA TORQUE	-
MODELO MANDRIL	APERTO C/ CHAVE
VELOCIDADE LIVRE	1.800 RPM
POTÊNCIA	0.5 HP
CONSUMO	4 PCM
PESO	0,900 kg



✓ LINHA PROFESSIONAL HEAVY-DUTY

INFORMAÇÕES TÉCNICAS SGT-0212	
CÓDIGO	07 01 0212 00
REVERSÍVEL	SIM
CAPACIDADE DO MANDRIL	3/8" / 10mm
FAIXA TORQUE	-
MODELO MANDRIL	APERTO C/ CHAVE
VELOCIDADE LIVRE	1.800 RPM
POTÊNCIA	-
CONSUMO	14 PCM
PESO	1,1 kg



✓ LINHA PROFESSIONAL HEAVY DUTY

INFORMAÇÕES TÉCNICAS SGT-0232	
CÓDIGO	07 01 0232 00
REVERSÍVEL	SIM
CAPACIDADE DO MANDRIL	1/2" / 13mm
FAIXA TORQUE	-
MODELO MANDRIL	APERTO C/ CHAVE
VELOCIDADE LIVRE	450 RPM
POTÊNCIA	0.5 HP
CONSUMO	4 PCM
PESO	1,2 kg



✓ LINHA PROFESSIONAL HEAVY DUTY

INFORMAÇÕES TÉCNICAS SGT-0230	
CÓDIGO	07 01 0230 00
REVERSÍVEL	SIM
CAPACIDADE DO MANDRIL	1/2" / 13mm
FAIXA TORQUE	-
MODELO MANDRIL	APERTO C/ CHAVE
VELOCIDADE LIVRE	800 RPM
POTÊNCIA	0.5 HP
CONSUMO	14 PCM
PESO	1,4 kg

FURADEIRAS



INFORMAÇÕES TÉCNICAS		SGT-0240
CÓDIGO		07 01 0240 00
REVERSÍVEL		SIM
CAPACIDADE DO MANDRIL		3/8" / 10mm
FAIXA TORQUE		-
MODELO MANDRIL		APERTO C/ CHAVE
VELOCIDADE LIVRE		1.600 RPM
POTÊNCIA		0.35 HP
CONSUMO		4 PCM
PESO		1,1 kg



INFORMAÇÕES TÉCNICAS		SGT-0241
CÓDIGO		07 01 0241 00
REVERSÍVEL		SIM
CAPACIDADE DO MANDRIL		3/8" / 10mm
FAIXA TORQUE		-
MODELO MANDRIL		APERTO C/ CHAVE
VELOCIDADE LIVRE		1.500 RPM
POTÊNCIA		-
CONSUMO		4 PCM
PESO		1,1 kg



INFORMAÇÕES TÉCNICAS		SGT-0251
CÓDIGO		07 01 0251 00
REVERSÍVEL		NÃO
CAPACIDADE DO MANDRIL		3/8" / 10mm
FAIXA TORQUE		-
MODELO MANDRIL		APERTO C/ CHAVE
VELOCIDADE LIVRE		2.500 RPM
POTÊNCIA		-
CONSUMO		4 PCM
PESO		0,710 kg

FURADEIRA E PARAFUSADEIRA DE IMPACTO À BATERIA 3/8" - 10mm - 20Nm

INFORMAÇÕES TÉCNICAS		SGT-7100
CÓDIGO		07 03 7100 00
ROTAÇÃO POR MINUTO		0-350 RPM / 0-1.250 RPM
SISTEMA DE REVERSÃO		REVERSÍVEL
IMPACTO POR MINUTO		0-17.550 IPM
BATERIA		12V - 1.5Ah
TORQUE		20Nm
CAPACIDADE		3/8" / 10mm
CARREGADOR DA BATERIA		BIVOLT
PESO		1,6 kg

*ACOMPANHA BROCAS E PONTEIRAS



ACESSÓRIOS DE REPOSIÇÃO

BATERIA
CÓD.: 0757710012

CARREGADOR
CÓD.: 0757710013



FURADEIRA/PARAFUSADEIRA DE IMPACTO À BATERIA - 3/8" - 10mm - 30Nm

INFORMAÇÕES TÉCNICAS		SGT-7120
CÓDIGO		07 03 7120 00
ROTAÇÃO POR MINUTO		0-300 RPM / 0-1.350 RPM
VELOCIDADE VARIÁVEL E REVERSÍVEL		SIM
IMPACTO POR MINUTO		0-17.550 IPM
TORQUE MÁXIMO		30Nm
CAPACIDADE DO MANDRIL		3/8" / 10mm
TEMPO DE CARREGAMENTO		3 À 4 HORAS
CARREGADOR DA BATERIA		ENTRADA: 110V-240V AC50-60HZ SAÍDA: 21V DC 0,4Ah
TENSÃO DA BATERIA		21V
CAPACIDADE DA BATERIA		1,5Ah
PESO SEM BATERIA		0,860 kg
PESO DA BATERIA		0,330 kg



ACESSÓRIOS DE REPOSIÇÃO

BATERIA
CÓD.: 076772001

CARREGADOR
CÓD.: 076772002



FURADEIRA/PARAFUSADEIRA À BATERIA - 1/2" - 13mm - 45Nm - 18V

FIXAÇÃO

INFORMAÇÕES TÉCNICAS		SGT-7130
CÓDIGO	07 03 7130 00	
ROTAÇÃO POR MINUTO	0-300 RPM / 0-1.000 RPM	
VELOCIDADE VARIÁVEL E REVERSÍVEL	SIM	
TORQUE MÁXIMO	45Nm	
CAPACIDADE DO MANDRIL	1/2" / 13mm	
TEMPO DE CARREGAMENTO	1,5 HORA	
CARREGADOR DA BATERIA	ENTRADA: 110V-240V AC50-60Hz SAÍDA: 18V DC 4Ah	
TENSÃO DA BATERIA	18V	
CAPACIDADE DA BATERIA	4Ah	
PESO SEM BATERIA	1,2 kg	
PESO DA BATERIA	0,600 kg	

16 POSIÇÕES DE TORQUE

CAPACIDADE DO MANDRIL 1/2" - 13MM

KIT DE PONTEIRAS

TORQUE 45 NM

1/2"

FERRAMENTA À BATERIA LI-ION 4.0Ah | 18V

BRUSHLESS SEM ESCOVAS MOTOR DIGITAL



ACESSÓRIOS DE REPOSIÇÃO

BATERIA
CÓD.: 0767713001
CARREGADOR
CÓD.: 0767713002



FURADEIRA/PARAFUSADEIRA DE IMPACTO À BATERIA - 1/2" - 13mm - 150Nm - 21V

INFORMAÇÕES TÉCNICAS		SGT-7140
CÓDIGO	07 03 7140 00	
ROTAÇÃO POR MINUTO	0-550 RPM / 0-2.200 RPM	
VELOCIDADE VARIÁVEL E REVERSÍVEL	SIM	
IMPACTO POR MINUTO	0-35.000 IPM	
TORQUE MÁXIMO	150Nm	
CAPACIDADE DO MANDRIL	1/2" / 13mm	
TEMPO DE CARREGAMENTO	3 HORAS	
CARREGADOR DA BATERIA	ENTRADA: 110V-240V AC 50-60Hz SAÍDA: 21V DC 2,3Ah	
TENSÃO DA BATERIA	21V	
CAPACIDADE DA BATERIA	4Ah	
PESO SEM BATERIA	1,6 kg	
PESO DA BATERIA	0,700 kg	

20 POSIÇÕES DE TORQUE

CAPACIDADE DO MANDRIL 1/2" - 13MM

IPM IMPACTOS POR MINUTO 0 - 35.000

TORQUE 150 NM

1/2"

FERRAMENTA À BATERIA LI-ION 4.0Ah | 21V

BRUSHLESS SEM ESCOVAS MOTOR DIGITAL



ACESSÓRIOS DE REPOSIÇÃO

BATERIA
CÓD.: 0767714001
CARREGADOR
CÓD.: 0767714002



PARAFUSADEIRA DE IMPACTO



COM REVERSÃO
ENTRADA DE AR
1/4" NPT

INDUSTRIAL

INFORMAÇÕES TÉCNICAS		SGT-0131
CÓDIGO	07 01 0131 00	
ENCAIXE HEXAGONAL	1/4" - 06mm	
FAIXA DE TORQUE	55 Nm	
VELOCIDADE LIVRE	12.000 RPM	
POTÊNCIA	-	
CONSUMO MÁXIMO DE AR	5 PCM	
PESO	0,700 kg	



COM REVERSÃO
ENTRADA DE AR
1/4" NPT

INDUSTRIAL

INFORMAÇÕES TÉCNICAS		SGT-0132
CÓDIGO	07 01 0132 00	
ENCAIXE HEXAGONAL	1/4" - 06mm	
FAIXA DE TORQUE	150 Nm	
VELOCIDADE LIVRE	11.000 RPM	
POTÊNCIA	-	
CONSUMO MÁXIMO DE AR	5 PCM	
PESO	1,0 kg	



COM REVERSÃO
ENTRADA DE AR
1/4" NPT

INDUSTRIAL

INFORMAÇÕES TÉCNICAS		SGT-0135
CÓDIGO	07 01 0135 00	
ENCAIXE HEXAGONAL	1/4" - 06mm	
FAIXA DE TORQUE	150 Nm	
VELOCIDADE LIVRE	9.000 RPM	
POTÊNCIA	-	
CONSUMO MÁXIMO DE AR	5 PCM	
PESO	1,1 kg	

PARAFUSADEIRAS DESLIZANTES



INFORMAÇÕES TÉCNICAS		MXT-0111
CÓDIGO		07 01 0111 00
ENCAIXE HEXAGONAL		1/4"
TORQUE MÁXIMO		1,83 kgf.m
VELOCIDADE LIVRE		1.500 RPM
CAPACIDADE DO PARAFUSO		1/4" / 6mm
CONSUMO MÁXIMO DE AR		14 PCM
PESO		1,1 kg

LINHA SGT



INFORMAÇÕES TÉCNICAS		SGT-0110
CÓDIGO		07 01 0110 00
ENCAIXE HEXAGONAL		1/4" - 06mm
FAIXA DE TORQUE		3 à 8 Nm
VELOCIDADE LIVRE		1.800 RPM
POTÊNCIA		0,5 HP
CONSUMO MÁXIMO DE AR		14 PCM
PESO		1,1 kg



INFORMAÇÕES TÉCNICAS		SGT-0112
CÓDIGO		07 01 0112 00
ENCAIXE HEXAGONAL		1/4" - 06mm
FAIXA DE TORQUE		2 à 12 Nm
VELOCIDADE LIVRE		800 RPM
POTÊNCIA		0,5 HP
CONSUMO MÁXIMO DE AR		14 PCM
PESO		1,3 kg



INFORMAÇÕES TÉCNICAS		SGT-0141
CÓDIGO		07 01 0141 00
ENCAIXE HEXAGONAL		1/4" - 06mm
FAIXA DE TORQUE		2,3 à 5,7 Nm
VELOCIDADE LIVRE		1.800 RPM
POTÊNCIA		-
CONSUMO MÁXIMO DE AR		5 PCM
PESO		1,2 kg



INFORMAÇÕES TÉCNICAS		SGT-0142
CÓDIGO		07 01 0142 00
ENCAIXE HEXAGONAL		1/4" - 06mm
FAIXA DE TORQUE		1 à 3 Nm
VELOCIDADE LIVRE		1.500 RPM
POTÊNCIA		-
CONSUMO MÁXIMO DE AR		4 PCM
PESO		0,600 kg



INFORMAÇÕES TÉCNICAS		SGT-0143
CÓDIGO		07 01 0143 00
ENCAIXE HEXAGONAL		1/4" - 06mm
FAIXA DE TORQUE		3 à 15 Nm
VELOCIDADE LIVRE		1.800 RPM
POTÊNCIA		-
CONSUMO MÁXIMO DE AR		4 PCM
PESO		1,1 kg

PARAFUSADEIRAS DESLIZANTES



INDUSTRIAL T40PB

INFORMAÇÕES TÉCNICAS		SGT-0154
CÓDIGO		07 01 0154 00
ENCAIXE HEXAGONAL		1/4" - 06mm
FAIXA DE TORQUE		0,5 à 3 Nm
VELOCIDADE LIVRE		1.000 RPM
POTÊNCIA		-
CONSUMO MÁXIMO DE AR		5 PCM
PESO		0,480 kg



INDUSTRIAL T50PB

INFORMAÇÕES TÉCNICAS		SGT-0157
CÓDIGO		07 01 0157 00
ENCAIXE HEXAGONAL		1/4" - 06mm
FAIXA DE TORQUE		0,7 à 5 Nm
VELOCIDADE LIVRE		1.400 RPM
POTÊNCIA		-
CONSUMO MÁXIMO DE AR		5 PCM
PESO		0,790 kg



INDUSTRIAL T60PB

INFORMAÇÕES TÉCNICAS		SGT-0159
CÓDIGO		07 01 0159 01
ENCAIXE HEXAGONAL		1/4" - 06mm
FAIXA DE TORQUE		1,5 à 9,5 Nm
VELOCIDADE LIVRE		550 RPM
POTÊNCIA		-
CONSUMO MÁXIMO DE AR		5 PCM
PESO		0,790 kg

PARAFUSADEIRAS AUTOMÁTICAS / SHUT-OFF



INFORMAÇÕES TÉCNICAS		SGT-0150
CÓDIGO		07 01 0150 00
ENCAIXE HEXAGONAL		1/4" - 06mm
FAIXA DE TORQUE		0,3 à 4,5 Nm
VELOCIDADE LIVRE		1.000 RPM
POTÊNCIA		-
CONSUMO MÁXIMO DE AR		6 PCM
PESO		0,700 kg



INFORMAÇÕES TÉCNICAS		SGT-0160
CÓDIGO		07 01 0160 00
ENCAIXE HEXAGONAL		1/4" - 06mm
FAIXA DE TORQUE		0,3 à 4,5 Nm
VELOCIDADE LIVRE		1.100 RPM
POTÊNCIA		-
CONSUMO MÁXIMO DE AR		6 PCM
PESO		0,900 kg

PARAFUSADEIRAS ELÉTRICAS INDUSTRIAIS



INFORMAÇÕES TÉCNICAS		SGT-PE-E35
CÓDIGO		07 02 4103 35
TIPO DE ACIONAMENTO		GATILHO
TENSÃO DE ENTRADA		110V-220V / 50-80 Hz
FAIXA DE TORQUE		0,5-3,5Nm (3-25 kgf.m)
VELOCIDADE LIVRE		700 - 1.100 RPM
POTÊNCIA NOMINAL		80W
PESO		0,450 kg

VENDA MEDIANTE CONSULTA TÉCNICA!



INFORMAÇÕES TÉCNICAS		SGT-PE-D25
CÓDIGO		07 02 4102 25
TIPO DE ACIONAMENTO		GATILHO
TENSÃO DE ENTRADA		110V-220V / 50-80 Hz
FAIXA DE TORQUE		0,3-2,5Nm (3-25 kgf.m)
VELOCIDADE LIVRE		1.000 - 1.500 RPM
POTÊNCIA NOMINAL		80W
PESO		0,450 kg

VENDA MEDIANTE CONSULTA TÉCNICA!



INFORMAÇÕES TÉCNICAS		SGT-PE-D35
CÓDIGO		07 02 4102 35
TIPO DE ACIONAMENTO		GATILHO
TENSÃO DE ENTRADA		110V-220V / 50-80 Hz
FAIXA DE TORQUE		0,5-3,5Nm (5-25 kgf.m)
VELOCIDADE LIVRE		700 - 1.100 RPM
POTÊNCIA NOMINAL		80W
PESO		0,450 kg

VENDA MEDIANTE CONSULTA TÉCNICA!



INFORMAÇÕES TÉCNICAS		SGT-PE-S25
CÓDIGO		07 02 4101 25
TIPO DE ACIONAMENTO		GATILHO
TENSÃO DE ENTRADA		110V-220V / 50-80 Hz
FAIXA DE TORQUE		0,3-2,5Nm (3-25 kgf.m)
VELOCIDADE LIVRE		1.000 - 1.500 RPM
POTÊNCIA NOMINAL		80W
PESO		0,450 kg

VENDA MEDIANTE CONSULTA TÉCNICA!



INFORMAÇÕES TÉCNICAS		SGT-PE-S35
CÓDIGO		07 02 4101 35
TIPO DE ACIONAMENTO		GATILHO
TENSÃO DE ENTRADA		110V-220V / 50-80 Hz
FAIXA DE TORQUE		0,5-3,5Nm (5-35 kgf.m)
VELOCIDADE LIVRE		700 - 1.100 RPM
POTÊNCIA NOMINAL		80W
PESO		0,450 kg

VENDA MEDIANTE CONSULTA TÉCNICA!



INFORMAÇÕES TÉCNICAS		SGT-PE-T10
CÓDIGO		07 02 4100 10
TIPO DE ACIONAMENTO		GATILHO
TENSÃO DE ENTRADA		24V-36V / 50-80 Hz
FAIXA DE TORQUE		0,15-0,98Nm (1,5-10 kgf.m)
VELOCIDADE LIVRE		900 - 1.200 RPM
POTÊNCIA NOMINAL		35W
PESO		0,500 kg

VENDA MEDIANTE CONSULTA TÉCNICA!

PARAFUSADEIRAS ELÉTRICAS INDUSTRIAIS



INFORMAÇÕES TÉCNICAS SGT-PE-T10P

CÓDIGO	07 02 4100 11
TIPO DE ACIONAMENTO	PUSH START
TENSÃO DE ENTRADA	24V-36V / 50-80 Hz
FAIXA DE TORQUE	0.2-0.98Nm (2-10 kgf.m)
VELOCIDADE LIVRE	900 - 1.200 RPM
POTÊNCIA NOMINAL	35W
PESO	0,500 kg

VENDA MEDIANTE CONSULTA TÉCNICA!



INFORMAÇÕES TÉCNICAS SGT-PE-T20

CÓDIGO	07 02 4100 20
TIPO DE ACIONAMENTO	GATILHO
TENSÃO DE ENTRADA	24V-36V / 50-80 Hz
FAIXA DE TORQUE	0.49-1.96Nm (5-20 kgf.m)
VELOCIDADE LIVRE	900 - 1.200 RPM
POTÊNCIA NOMINAL	35W
PESO	0,500 kg

VENDA MEDIANTE CONSULTA TÉCNICA!



INFORMAÇÕES TÉCNICAS SGT-PE-T20P

CÓDIGO	07 02 4100 21
TIPO DE ACIONAMENTO	PUSH START
TENSÃO DE ENTRADA	24V-36V / 50-80 Hz
FAIXA DE TORQUE	0.49-1.96Nm (5-20 kgf.m)
VELOCIDADE LIVRE	900 - 1.200 RPM
POTÊNCIA NOMINAL	35W
PESO	0,500 kg

VENDA MEDIANTE CONSULTA TÉCNICA!

FIXAÇÃO

REBITADORES DE REPUXO HIDROPNEUMÁTICOS



ENTRADA DE AR
1/4"
NPT

3/16"

INFORMAÇÕES TÉCNICAS SGT-0709A

CÓDIGO	07 01 0709 01
CAPACIDADE DO REBITE	2,4 - 3,2 - 4,0 - 4,8mm 3/32" - 1/8" - 5/32" - 3/16"
ENTRADA DE AR	1/4" NPT
TRAÇÃO MÁXIMA	10.900 N
CONSUMO MÁXIMO DE AR	3 PCM
PESO	1,5 kg



ENTRADA DE AR
1/4"
NPT

1/4"

INFORMAÇÕES TÉCNICAS SGT-0719

CÓDIGO	07 01 0719 00
CAPACIDADE DO REBITE	3,2 - 4,0 - 4,8 - 5,5 - 6,4 mm 1/8" - 5/32" - 3/16" - 7/32" - 1/4"
CURSO DE REPUXO	17 mm
TRAÇÃO MÁXIMA	11.768 N
CONSUMO MÁXIMO DE AR	3 PCM
PESO	1,8 kg



ENTRADA DE AR
1/4"
NPT

3/16"

INFORMAÇÕES TÉCNICAS SGT-0713A

CÓDIGO	07 01 0713 01
CAPACIDADE DO REBITE	3,2 - 4,0 - 4,8mm 1/8" - 5/32" - 3/16"
CURSO DE REPUXO	18 mm
TRAÇÃO MÁXIMA	11.980 N
CONSUMO MÁXIMO DE AR	3 PCM
PESO	1,4 kg



ENTRADA DE AR
1/4"
NPT

1/4"

INFORMAÇÕES TÉCNICAS SGT-0723A

CÓDIGO	07 01 0723 01
CAPACIDADE DO REBITE	3,2 - 4,0 - 4,8 - 6,4 mm 1/8" - 5/32" - 3/16" - 1/4"
CURSO DE REPUXO	20 mm
TRAÇÃO MÁXIMA	15.440 N
CONSUMO MÁXIMO DE AR	3 PCM
PESO	1,4 kg

REBITADORES DE REPUXO HIDROPNEUMÁTICOS

FIXAÇÃO

REBITADORES COM VÁCUO



ENTRADA DE AR
1/4"
NPT

3/16"

INFORMAÇÕES TÉCNICAS SGT-0714A

CÓDIGO	07 01 0714 01
CAPACIDADE DO REBITE	3,2 - 4,0 - 4,8mm 3/32" - 1/8" - 5/32" - 3/16"
CURSO DE REPUXO	18 mm
TRAÇÃO MÁXIMA	11.980 N
CONSUMO MÁXIMO DE AR	3 PCM
PESO	1,5 kg



ENTRADA DE AR
1/4"
NPT

1/4"

INFORMAÇÕES TÉCNICAS SGT-0724A

CÓDIGO	07 01 0724 01
CAPACIDADE DO REBITE	4,0 - 4,8 - 6,4 mm 5/32" - 3/16" - 1/4"
CURSO DE REPUXO	20 mm
TRAÇÃO MÁXIMA	15.440 N
CONSUMO MÁXIMO DE AR	3 PCM
PESO	1,6 kg



ENTRADA DE AR
1/4"
NPT

1/4"

SUPER FORÇA!

PARA REBITES
1/4"
EM INOX

INFORMAÇÕES TÉCNICAS SGT-0725A

CÓDIGO	07 01 0725 01
CAPACIDADE DO REBITE	4,8 - 6,4 mm 1/4" - 3/16"
CURSO DE REPUXO	25 mm
TRAÇÃO MÁXIMA	20.500 N
CONSUMO MÁXIMO DE AR	3 PCM
PESO	2,2 kg

REBITADORES DE REPUXO HIDROPNEUMÁTICOS



ENTRADA DE AR
1/4"
NPT

ACOMPANHA
PARAFUSOS M4, M5, M6, M8 E M10

INFORMAÇÕES TÉCNICAS SGT-0731

CÓDIGO	07 01 0731 00
CAPACIDADE DO REBITE	M4 / M5 / M6 / M8 / M10
PARAFUSOS INCLUSOS	M4 / M5 / M6 / M8 / M10
CURSO DE REPUXO	2 à 10 mm
TRAÇÃO MÁXIMA	8.894 N
LITROS / CICLO	1,5 PCM
PESO	1,8 kg



ENTRADA DE AR
1/4"
NPT

ACOMPANHA
PARAFUSOS M3, M4, M5, M6, M8, M10 E M12

INFORMAÇÕES TÉCNICAS SGT-0740

CÓDIGO	07 01 0740 00
CAPACIDADE DO REBITE	M3 / M4 / M5 / M6 / M8 / M10 / M12
PARAFUSOS INCLUSOS	M3 / M4 / M5 / M6 / M8 / M10 / M12
CURSO DE REPUXO	0,5 à 7 mm
TRAÇÃO MÁXIMA	19.000 N
LITROS / CICLO	2,1 PCM
PESO	2,4 kg

REBITADORES DE REPUXO À BATERIA



INFORMAÇÕES TÉCNICAS SGT-7705

CÓDIGO	07 03 7705 00
CURSO DE REBITAGEM	27 mm
TRAÇÃO MÁXIMA	20.000 N
TENSÃO	18V
CAPACIDADE DE REBITE (MM)	3,2 - 4,0 - 4,8
CAPACIDADE DE REBITE (POL)	1/8" - 5/32" - 3/16"
CARREGADOR	BIVOLT
TEMPO DE CARREGAMENTO	60 MINUTOS
PESO COM BATERIA	1,9 kg

FERRAMENTA À BATERIA
LI-ION 20Ah | 18V

BRUSHLESS SEM ESCOVAS MOTOR DIGITAL

MALETA COM 1 BATERIA E 1 CARREGADOR.

ACESSÓRIOS DE REPOSIÇÃO

BATERIA
CÓD.: 0767770501
CARREGADOR
CÓD.: 0767770502

REBITADORES DE REPUXO À BATERIA



INDUSTRIAL	
INFORMAÇÕES TÉCNICAS	SGT-7706
CÓDIGO	07 03 7706 00
CURSO DE REBITAGEM	27 mm
TRAÇÃO MÁXIMA	20.000 N
TENSÃO	18V
CAPACIDADE DE REBITE (MM)	2,4 - 3,2 - 4,0 - 6,4
CAPACIDADE DE REBITE (POL)	3/32" - 1/8" - 5/32" - 1/4"
CARREGADOR	BIVOLT
TEMPO DE CARREGAMENTO	60 MINUTOS
PESO COM BATERIA	2,0 kg



MALETA COM 2 BATERIAS E 1 CARREGADOR.

ACESSÓRIOS DE REPOSIÇÃO

BATERIA
CÓD.: 0767770501
CARREGADOR
CÓD.: 0767770502



INDUSTRIAL	
INFORMAÇÕES TÉCNICAS	SGT-7710
CÓDIGO	07 03 7710 00
CURSO DE REBITAGEM	10 mm
TRAÇÃO MÁXIMA	28.000 N
TENSÃO	18V
CAPACIDADE DE REBITE (MM)	M3 à M8
CARREGADOR	BIVOLT
TEMPO DE CARREGAMENTO	60 MINUTOS
PESO COM BATERIA	2,1 kg



MALETA COM 2 BATERIAS E 1 CARREGADOR.

ACESSÓRIOS DE REPOSIÇÃO

BATERIA
CÓD.: 0767770501
CARREGADOR
CÓD.: 0767770502

GRAMPEADORES

ENTRADA DE AR
1/4" NPT

GRAMPO
14/50
(16 GA)



INFORMAÇÕES TÉCNICAS	SGT-1311
CÓDIGO	07 01 1311 00
MODELO DO GRAMPO	14/50 (16 GA)
COMPRIMENTO DO GRAMPO	19mm à 50mm
CAPACIDADE DO MAGAZINE	2 X 50 GRAMPOS
PRESSÃO MÁXIMA	4,8 à 7,5 BAR
CONSUMO MÁXIMO DE AR	2,3 PCM
PESO	2,2 kg

ENTRADA DE AR
1/4" NPT

GRAMPO PWC
OU 80/16
(21 GA)



INFORMAÇÕES TÉCNICAS	SGT-1324
CÓDIGO	07 01 1324 00
MODELO DO GRAMPO	PWC ou 80/16 (21 GA)
COMPRIMENTO DO GRAMPO	6mm à 16mm
CAPACIDADE DO MAGAZINE	100 GRAMPOS
PRESSÃO MÁXIMA	4,8 à 7,5 BAR
CONSUMO MÁXIMO DE AR	0,11 PCM
PESO	0,850 kg

PINADORES

ENTRADA DE AR
1/4" NPT

PINO F
ATÉ 32MM



INFORMAÇÕES TÉCNICAS	SGT-1411A
CÓDIGO	07 01 1411 01
MODELO DO PINO	F (18GA.)
COMPRIMENTO DO PINO	10mm à 30mm
CAPACIDADE DO MAGAZINE	100 PINOS
PRESSÃO MÁXIMA	4,8 à 7,5 BAR
CONSUMO MÁXIMO DE AR	0,28 PCM
PESO	1,1 kg

ENTRADA DE AR
1/4" NPT

PINO F
ATÉ 50MM



INFORMAÇÕES TÉCNICAS	SGT-1421
CÓDIGO	07 01 1421 00
MODELO DO PINO	F (18GA.)
COMPRIMENTO DO PINO	10mm à 50mm
CAPACIDADE DO MAGAZINE	100 PINOS
PRESSÃO MÁXIMA	4,8 à 7,5 BAR
CONSUMO MÁXIMO DE AR	0,76 PCM
PESO	1,3 kg

PREGADORES



PREGADOR PNEUMÁTICO 550

PREGO 32mm ATÉ 57mm

INFORMAÇÕES TÉCNICAS SGT-1455

CÓDIGO	07 01 1455 00
DIÂMETRO DO PREGO	MIN: 2,1mm - MÁX: 2,3 CAB: 5,5mm - 5,7mm
COMPRIMENTO DO PREGO	32mm à 57mm
CAPACIDADE DO MAGAZINE	400 PREGOS
PRESSÃO MÁXIMA	8,3 BAR
CONSUMO MÁXIMO DE AR	1,5 PCM
PESO	2,68 kg



PREGADOR PNEUMÁTICO 700

PREGO 45mm ATÉ 70mm

INFORMAÇÕES TÉCNICAS SGT-1470

CÓDIGO	07 01 1470 00
DIÂMETRO DO PREGO	MIN: 2,3mm - MÁX: 2,9 CAB: 5,7mm - 7,0mm
COMPRIMENTO DO PREGO	45mm à 70mm
CAPACIDADE DO MAGAZINE	225 à 300 PREGOS
PRESSÃO MÁXIMA	8,3 BAR
CONSUMO MÁXIMO DE AR	1,5 PCM
PESO	3,5 kg



PREGADOR PNEUMÁTICO CN80

PREGO 57mm ATÉ 80mm

INFORMAÇÕES TÉCNICAS SGT-1480

CÓDIGO	07 01 1480 00
DIÂMETRO DO PREGO	MIN: 2,5mm - MÁX: 3,1 CAB: 6mm - 7mm
COMPRIMENTO DO PREGO	57mm à 80mm
CAPACIDADE DO MAGAZINE	200 à 350 PREGOS
PRESSÃO MÁXIMA	8,3 BAR
CONSUMO MÁXIMO DE AR	1,5 PCM
PESO	3,5 kg

LINHA PRO



PARAFUSADEIRAS E FURADEIRAS



INFORMAÇÕES TÉCNICAS SGT-7101-PRO

CÓDIGO	07 03 7101 00
VELOCIDADE	2 VELOCIDADES
VEL. REVERSÍVEL	SIM
ROTAÇÃO POR MINUTO	0-300/ 1.300 RPM
TORQUE MÁXIMO	28 Nm
CAPACIDADE DO MANDRIL	3/8" - 10mm

FERRAMENTA À BATERIA

LI-ION 1.5Ah | 12V

ACESSÓRIOS DE REPOSIÇÃO

BATERIA
CÓD.: 0767710101
CARREGADOR
CÓD.: 0767710122



INFORMAÇÕES TÉCNICAS SGT-7102-PRO

CÓDIGO	07 03 7102 00
VELOCIDADE	2 VELOCIDADES
VEL. REVERSÍVEL	SIM
ROTAÇÃO POR MINUTO	0-300 / 1.300 RPM
TORQUE MÁXIMO	28 Nm
CAPACIDADE DO MANDRIL	3/8" - 10mm

FERRAMENTA À BATERIA

LI-ION 1.5Ah | 12V



MALETA COM 1 BATERIA E 1 CARREGADOR



ACESSÓRIOS DE REPOSIÇÃO

BATERIA
CÓD.: 0767710101
CARREGADOR
CÓD.: 0767710122



BALANCIM

03

LINHA 2026

- ✓ Balancim Profissional
- ✓ Balancim Industrial

BALANCIM

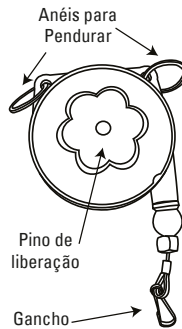
**BALANCIM**

0,6 à 3 kg

CÓD.: 07 61 1000 01

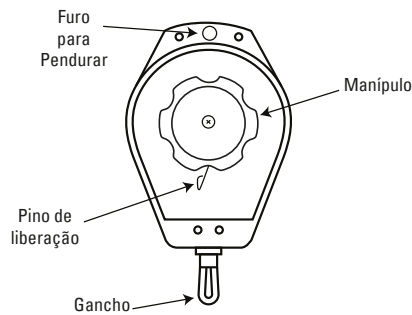
ESPECIFICAÇÕESCapacidade: 0,6 - 3 kg;
Comprimento do cabo: 2 metros.**BALANCIM PROFISSIONAL**

3 à 5 kg

CÓD.: 07 61 1135 00

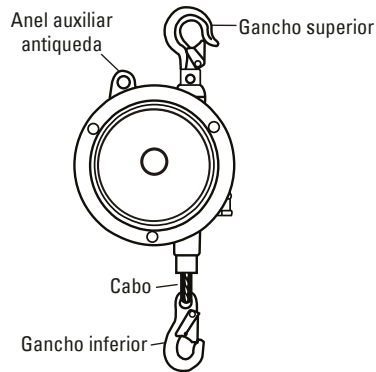
ESPECIFICAÇÕESCapacidade: 3 - 5 kg;
Comprimento do cabo: 1,35 metros;
Peso aproximado: 0,400 kg.**BALANCIM INDUSTRIAL**

3 à 5 kg

CÓD.: 07 61 1135 01

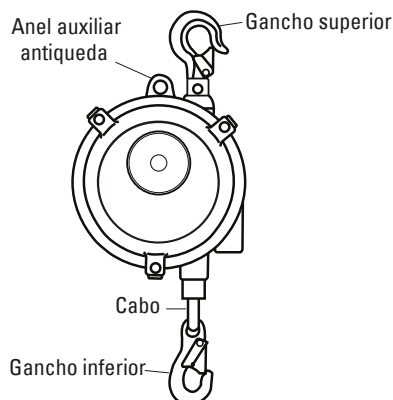
ESPECIFICAÇÕESCapacidade: 3 - 5 kg;
Comprimento do cabo: 1,5 metros;
Peso aproximado: 1,5 kg.**BALANCIM INDUSTRIAL**

5 à 9 kg

CÓD.: 07 61 1159 00

ESPECIFICAÇÕESCapacidade: 5 - 9 kg;
Comprimento do cabo: 1,5 metros;
Peso aproximado: 3,8 kg.

**TALHAS
MANUAIS**

04

LINHA 2026

✓ Talhas Manuais

TALHAS MANUAIS



QUADRO DE ESPECIFICAÇÃO

MODELO	0614010301	0614010302	0614010303	
		0614010501	0614010502	0614010503
CAPACIDADE DE SUSPENSÃO (kgf)	1000	2000	3000	
ESFORÇO NECESSÁRIO MÁXIMO (N)	304	304	343	
NÚMERO DE CORRENTES DE CARGA	1	1	2	
TIPO DE CORRENTE	elo	elo	elo	
CORRENTE DE CARGA (mm)	6 x 18	8 x 24	8 x 24	
CORRENTE DE LEVANTE (mm)	5 x 25 x 17	5 x 25 x 17	5 x 25 x 17	
ALTURA DE ELEVAÇÃO	3/5 metros	3/5 metros	3/5 metros	
PESO APROXIMADO (kg)	11/14	17/22	23/28	
DIMENSÕES	A	126	141	141
	B	147	183	183
	H	306	368	486
	D	32	36	46

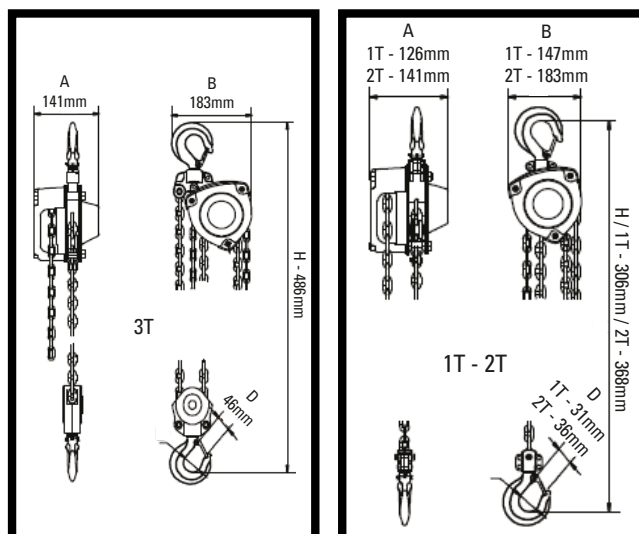

APLICAÇÃO

- Produto ideal para elevação e movimentação de cargas ou objetos;
- Sua corrente permite elevações de alta resistência;
- Pode ser utilizado em fábricas, obras, armazéns, instalação de equipamentos, carga e descarga, linhas de montagem, etc.

1 TONELADA

A - 126mm
B - 147mm
D - 31mm
H - 306mm

2 TONELADAS

A - 141mm
B - 183mm
D - 36mm
H - 368mm

3 TONELADAS

A - 141mm
B - 183mm
D - 46mm
H - 486mm

CARACTERÍSTICAS

- Corrente que cumpre totalmente com os padrões internacionais EN818-7, grau G80.
- Gancho de alta resistência que gira 360 graus com trava de segurança.
- Design moderno e movimento suave da corrente manual.
- Sistema automático de dupla lingueta com rolos guia duplos, oferecendo segurança e confiabilidade.
- Carga de teste de 150%, coeficiente de segurança de pelo menos 4:1;
- Atende EN13157 (Euro), ASME B30.16 (American), AS1418.2 (Australian) e outros padrões.

REMOÇÃO

05

LINHA 2026

- ✓ Esmerilhadeiras Pneumáticas
- ✓ Esmerilhadeiras Elétricas
- ✓ Retíficas
- ✓ Marteletes

ESMERILHADEIRAS PNEUMÁTICAS



2"
ENTRADA DE AR
1/4" NPT

INFORMAÇÕES TÉCNICAS SGT-0409

CÓDIGO	07 01 0409 00
DIÂMETRO DO DISCO	2"
ROSCA DO EIXO	3/8" X 24
VELOCIDADE LIVRE	15.000 RPM
POTÊNCIA	0,5 HP
CONSUMO MÁXIMO DE AR	4 PCM
PESO	0,700 kg



5"
ENTRADA DE AR
1/4" NPT

INFORMAÇÕES TÉCNICAS SGT-0411

CÓDIGO	07 01 0411 05
DIÂMETRO DO DISCO	5"
ROSCA DO EIXO	M14 X 2,0
VELOCIDADE LIVRE	11.000 RPM
POTÊNCIA	0,5 HP
CONSUMO MÁXIMO DE AR	14 PCM
PESO	1,6 kg



5"
ENTRADA DE AR
1/4" NPT

INFORMAÇÕES TÉCNICAS SGT-0412

CÓDIGO	07 01 0412 00
DIÂMETRO DO DISCO	5"
ROSCA DO EIXO	M14 X 2,0
VELOCIDADE LIVRE	12.000 RPM
POTÊNCIA	1,2 HP
CONSUMO MÁXIMO DE AR	14 PCM
PESO	2,0 kg



5"
ENTRADA DE AR
1/4" NPT

INFORMAÇÕES TÉCNICAS SGT-0415

CÓDIGO	07 01 0415 00
DIÂMETRO DO DISCO	5"
ROSCA DO EIXO	5/8" X 11
VELOCIDADE LIVRE	10.000 RPM
POTÊNCIA	1,2 HP
CONSUMO MÁXIMO DE AR	18 PCM
PESO	1,4 kg



7"
ENTRADA DE AR
1/4" NPT

INFORMAÇÕES TÉCNICAS SGT-0421

CÓDIGO	07 01 0421 00
DIÂMETRO DO DISCO	7"
ROSCA DO EIXO	5/8" X 11
VELOCIDADE LIVRE	7.500 RPM
POTÊNCIA	1,2 HP
CONSUMO MÁXIMO DE AR	15 PCM
PESO	3,5 kg



7"
ENTRADA DE AR
3/8" NPT

INFORMAÇÕES TÉCNICAS SGT-0422

CÓDIGO	07 01 0422 00
DIÂMETRO DO DISCO	7"
ROSCA DO EIXO	M14 X 2,0
VELOCIDADE LIVRE	8.400 RPM
POTÊNCIA	2,2 HP
CONSUMO MÁXIMO DE AR	37 PCM
PESO	3,3 kg



7"
ENTRADA DE AR
3/8" NPT

INFORMAÇÕES TÉCNICAS SGT-0423

CÓDIGO	07 01 0423 00
DIÂMETRO DO DISCO	7"
ROSCA DO EIXO	5/8" X 11
VELOCIDADE LIVRE	7.500 RPM
POTÊNCIA	2,5 HP
CONSUMO MÁXIMO DE AR	25 PCM
PESO	3,3 kg



7"
ENTRADA DE AR
3/8" NPT

INFORMAÇÕES TÉCNICAS SGT-0425

CÓDIGO	07 01 0425 00
DIÂMETRO DO DISCO	7"
ROSCA DO EIXO	5/8" X 11
VELOCIDADE LIVRE	6.000 RPM
POTÊNCIA	3 HP
CONSUMO MÁXIMO DE AR	21,6 PCM
PESO	4,5 kg

ESMERILHADEIRAS ELÉTRICAS



5"

ESMERILHADEIRA ANGULAR 5" - 1020W

CÓD.: 0702440601	CÓD.: 0702440600
TENSÃO 127V	TENSÃO 220V
EMBALAGEM 1 UND	EMBALAGEM 1 UND

INFORMAÇÕES TÉCNICAS	SGT-4406
TENSÃO	Versão 127V e 220V
DIÂMETRO DO DISCO	125mm / 5"
ROSCA DO EIXO	M14
VELOCIDADE	3.000 à 11.000 RPM
POTÊNCIA	1020W
FREQUÊNCIA	60 Hz



5"

ESMERILHADEIRA ANGULAR 5" - 1400W

CÓD.: 0702440701	CÓD.: 0702440700
TENSÃO 127V	TENSÃO 220V
EMBALAGEM 1 UND	EMBALAGEM 1 UND

INFORMAÇÕES TÉCNICAS	SGT-4407
TENSÃO	Versão 127V e 220V
DIÂMETRO DO DISCO	125mm / 5"
ROSCA DO EIXO	M14
VELOCIDADE	3.000 à 11.000 RPM
POTÊNCIA	1400W
FREQUÊNCIA	60 Hz



7"

ESMERILHADEIRA ANGULAR 7" - 2200W

CÓD.: 0702440801	CÓD.: 0702440800
TENSÃO 127V	TENSÃO 220V
EMBALAGEM 1 UND	EMBALAGEM 1 UND

INFORMAÇÕES TÉCNICAS	SGT-4408
TENSÃO	Versão 127V e 220V
DIÂMETRO DO DISCO	180mm / 7"
ROSCA DO EIXO	M14
VELOCIDADE	8.000 RPM
POTÊNCIA	2200W
FREQUÊNCIA	60 Hz



9"

ESMERILHADEIRA ANGULAR 9" - 2200W

CÓD.: 0702440901	CÓD.: 0702440900
TENSÃO 127V	TENSÃO 220V
EMBALAGEM 1 UND	EMBALAGEM 1 UND

INFORMAÇÕES TÉCNICAS	SGT-4409
TENSÃO	Versão 127V e 220V
DIÂMETRO DO DISCO	230mm / 9"
ROSCA DO EIXO	M14
VELOCIDADE	6.500 RPM
POTÊNCIA	2200W
FREQUÊNCIA	60 Hz



9"

ESMERILHADEIRA ANGULAR 9" - 2800W

CÓD.: 0702441001	CÓD.: 0702441000
TENSÃO 127V	TENSÃO 220V
EMBALAGEM 1 UND	EMBALAGEM 1 UND

INFORMAÇÕES TÉCNICAS	SGT-4410
TENSÃO	Versão 127V e 220V
DIÂMETRO DO DISCO	230mm / 9"
ROSCA DO EIXO	M14
VELOCIDADE	6.500 RPM
POTÊNCIA	2800W
FREQUÊNCIA	60 Hz

RETÍFICAS



ENTRADA DE AR
1/4" NPT

MICRO RETÍFICA

INFORMAÇÕES TÉCNICAS		SGT-0625
CÓDIGO	07 01 0625 00	
CONSUMO MÁXIMO DE AR	4 PCM - 115 L/min	
PRESSÃO DE TRABALHO	6.2 bar / 90 psi	
VELOCIDADE LIVRE	54.000 RPM	
ENTRADA DE AR	1/4" NPT	
PINÇA PARA EIXOS	1.8" / 3,8 mm	
MANGUEIRA DE AR	3/8" / 10	
DIMENSÕES (C x L)	130 x 16 mm	
PESO	0,150 kg	



ENTRADA DE AR
1/4" NPT

ACOMPANHA
2 CHAVES DE MÃO
1 PINÇA 6mm (1/4")
1 NIPLE

INFORMAÇÕES TÉCNICAS		SGT-0615
CÓDIGO	07 01 0615 00	
EIXO	1/4" (PINÇA)	
VELOCIDADE LIVRE	22.000 RPM	
POTÊNCIA	0,3 HP	
CONSUMO MÁXIMO DE AR	5 PCM	
PESO	0,550 kg	



ENTRADA DE AR
1/4" NPT

ACOMPANHA

5 PONTAS ABRASIVAS 3mm (1/8")
5 PONTAS ABRASIVAS 6mm (1/4")
1 PINÇA 3mm (1/8")

1 PINÇA 6mm (1/4")
2 CHAVES DE MÃO
1 NIPLE

INFORMAÇÕES TÉCNICAS		SGT-0615K
CÓDIGO	07 01 0615 05	
EIXO	1/4" (PINÇA)	
VELOCIDADE LIVRE	22.000 RPM	
POTÊNCIA	0,3 HP	
CONSUMO MÁXIMO DE AR	5 PCM	
PESO	0,550 kg	



ENTRADA DE AR
1/4" NPT



COM SILENCIADOR

INFORMAÇÕES TÉCNICAS		SGT-0616
CÓDIGO	07 01 0616 00	
EIXO	1/4" (PINÇA)	
VELOCIDADE LIVRE	20.000 RPM	
POTÊNCIA	0,6 HP	
CONSUMO MÁXIMO DE AR	5 PCM	
PESO	0,550 kg	



ENTRADA DE AR
1/4" NPT

COM DOIS ROLAMENTOS FRONTAIS

INFORMAÇÕES TÉCNICAS		SGT-0617
CÓDIGO	07 01 0617 00	
EIXO	1/4" (PINÇA)	
VELOCIDADE LIVRE	22.000 RPM	
POTÊNCIA	0,5 HP	
CONSUMO MÁXIMO DE AR	3,5 PCM	
PESO	0,600 kg	



ENTRADA DE AR
1/4" NPT

ACOMPANHA

1 PINÇA 6MM (1/4") - COD.: 07 51 0610 24
1 CHAVE ANGULAR - COD.: 07 51 0610 27
1 CHAVE RETA - COD.: 07 51 0610 28

INFORMAÇÕES TÉCNICAS		SGT-0610
CÓDIGO	07 01 0610 00	
EIXO	1/4" (PINÇA)	
VELOCIDADE LIVRE	22.000 RPM	
POTÊNCIA	0,5 HP	
CONSUMO MÁXIMO DE AR	5 PCM	
PESO	0,530 kg	



ENTRADA DE AR
1/4" NPT

SEM ENGRENAGENS

INFORMAÇÕES TÉCNICAS		SGT-0642
CÓDIGO	07 01 0642 00	
EIXO	1/4" (PINÇA)	
VELOCIDADE LIVRE	25.000 RPM	
POTÊNCIA	0,3 HP	
CONSUMO MÁXIMO DE AR	10 PCM	
PESO	0,700 kg	



ENTRADA DE AR
1/4" NPT

✓ LINHA INDUSTRIAL 1HP

INFORMAÇÕES TÉCNICAS		SGT-0613
CÓDIGO	07 01 0613 00	
EIXO	1/4" (PINÇA)	
VELOCIDADE LIVRE	20.000 RPM	
POTÊNCIA	1 HP	
CONSUMO MÁXIMO DE AR	6,8 PCM	
PESO	0,800 kg	



ENTRADA DE AR
1/4" NPT

✓ LINHA INDUSTRIAL 1HP

INFORMAÇÕES TÉCNICAS		SGT-0614
CÓDIGO	07 01 0614 00	
EIXO	1/4" (PINÇA)	
VELOCIDADE LIVRE	20.000 RPM	
POTÊNCIA	1 HP	
CONSUMO MÁXIMO DE AR	6,8 PCM	
PESO	1,2 kg	

RETÍFICAS

ACESSÓRIOS DE REPOSIÇÃO P/ ROLOC



CÓDIGO: 07 51 0621 07
DIÂMETRO: 50mm / 2"
EMBALAGEM: 1 UND



CÓDIGO: 07 51 0620 26
DIÂMETRO: 76mm / 3"
EMBALAGEM: 1 UND

ACESSÓRIOS DE REPOSIÇÃO P/ RETÍFICA



07 51 0610 24 Pinça 1/4" Para SGT-0610
07 51 0610 37 Pinça 1/8" Para SGT-0610
07 51 0610 38 Pinça 3mm Para SGT-0610
07 51 0610 39 Pinça 6mm Para SGT-0610
07 51 0613 23 Pinça 1/4" Para SGT-0613

MARTELETES



● ENCAIXE REDONDO

INFORMAÇÕES TÉCNICAS	SGT-1512R
CÓDIGO	07 01 1512 00
CONSUMO MÁXIMO DE AR	2,3 PCM
PRESSÃO DE TRABALHO	6.2 bar / 90 psi
IMPACTO	3.500 IPM
ENCAIXE DO CINZEL	10,2 mm
CURSO DO PISTÃO	43 mm
COMPRIMENTO	160 mm
PESO	1,2 kg



● ENCAIXE SEXTAVADO

INFORMAÇÕES TÉCNICAS	SGT-1512H
CÓDIGO	07 01 1512 05
CONSUMO MÁXIMO DE AR	2,3 PCM
PRESSÃO DE TRABALHO	6.2 bar / 90 psi
IMPACTO	3.500 IPM
ENCAIXE DO CINZEL	10,2 mm
CURSO DO PISTÃO	43 mm
COMPRIMENTO	160 mm
PESO	1,2 kg



● ENCAIXE REDONDO

INFORMAÇÕES TÉCNICAS	SGT-1513R
CÓDIGO	07 01 1513 00
CONSUMO MÁXIMO DE AR	2,3 PCM
PRESSÃO DE TRABALHO	6.2 bar / 90 psi
IMPACTO	3.500 IPM
ENCAIXE DO CINZEL	10,2 mm
CURSO DO PISTÃO	66 mm
COMPRIMENTO	200 mm
PESO	1,5 kg



● ENCAIXE SEXTAVADO

INFORMAÇÕES TÉCNICAS	SGT-1513H
CÓDIGO	07 01 1513 01
CONSUMO MÁXIMO DE AR	2,3 PCM
PRESSÃO DE TRABALHO	6.2 bar / 90 psi
IMPACTO	3.500 IPM
ENCAIXE DO CINZEL	10,2 mm
CURSO DO PISTÃO	66 mm
COMPRIMENTO	200 mm
PESO	1,5 kg



*NÃO ACOMPANHA CINZÉIS

● ENCAIXE REDONDO

INFORMAÇÕES TÉCNICAS	SGT-1514R
CÓDIGO	07 01 1514 00
CONSUMO MÁXIMO DE AR	2,3 PCM
PRESSÃO DE TRABALHO	6.2 bar / 90 psi
IMPACTO	3.500 IPM
TIPO DE ENCAIXE DO CINZEL	10,2 mm
CURSO DO PISTÃO	66 mm
COMPRIMENTO	200 mm
PESO	1,6 kg



*NÃO ACOMPANHA CINZÉIS

● ENCAIXE SEXTAVADO

INFORMAÇÕES TÉCNICAS	SGT-1514H
CÓDIGO	07 01 1514 01
CONSUMO MÁXIMO DE AR	2,3 PCM
PRESSÃO DE TRABALHO	6.2 bar / 90 psi
IMPACTO	3.500 IPM
TIPO DE ENCAIXE DO CINZEL	10,2 mm
CURSO DO PISTÃO	66 mm
COMPRIMENTO	200 mm
PESO	1,6 kg

MARTELETES



INFORMAÇÕES TÉCNICAS	SGT-1515
CÓDIGO	07 01 1515 00
CONSUMO MÁXIMO DE AR	3 PCM
PRESSÃO DE TRABALHO	6.2 bar / 90 psi
IMPACTO	5.400 IPM
TIPO DE ENCAIXE	REDONDO
CURSO DO PISTÃO	31 mm
COMPRIMENTO	170 mm
PESO	0,400 kg



INFORMAÇÕES TÉCNICAS	SGT-1516
CÓDIGO	07 01 1516 00
CONSUMO MÁXIMO DE AR	2 PCM
PRESSÃO DE TRABALHO	6.2 bar / 90 psi
IMPACTO	4.000 IPM
TIPO DE ENCAIXE	REDONDO
CURSO DO PISTÃO	32 mm
COMPRIMENTO	187 mm
PESO	1,1 kg



**ENGATE RÁPIDO
PARA MARTELETES**
CÓD.: 07 52 1513 15

ACESSÓRIOS DE REPOSIÇÃO SGT-1512R / SGT-1512H

0752151207 - Mola para martetele pneumático
0752151232 - Cinzel Talhadeira Curto **Redondo**
0752151233 - Cinzel Ponteira Curto **Redondo**
0752151234 - Cinzel Talhadeira Curto **Sextavado**
0752151235 - Cinzel Ponteira Curto **Sextavado**

ACESSÓRIOS DE REPOSIÇÃO SGT-1513R / SGT-1513H

0752151207 - Mola para martetele pneumático
0752151220 - Cinzel Talhadeira Longo **Redondo**
0752151221 - Cinzel Ponteira Longo **Redondo**
0752151230 - Cinzel Talhadeira Longo **Sextavado**
0752151231 - Cinzel Ponteira Longo **Sextavado**

ACESSÓRIOS DE REPOSIÇÃO SGT-1514R / SGT-1514H

0752151207 - Mola para martetele pneumático
0752151220 - Cinzel Talhadeira Longo **Redondo**
0752151221 - Cinzel Ponteira Longo **Redondo**
0752151230 - Cinzel Talhadeira Longo **Sextavado**
0752151231 - Cinzel Ponteira Longo **Sextavado**

ACESSÓRIOS DE REPOSIÇÃO SGT-1515

0751151517 - Mola para martetele pneumático
0751151518 - Cinzel Talhadeira Longo **Redondo**
0751151519 - Cinzel Ponteira Longo **Redondo**

LINHA PRO

PRO
SGT Σ TOOLS
By SIGMA

ESMERILHADEIRA ELÉTRICA



CÓD.: 0702440001
TENSÃO 110V
EMBALAGEM 1 UND

CÓD.: 0702440000
TENSÃO 220V
EMBALAGEM 1 UND

INFORMAÇÕES TÉCNICAS	SGT-4400-PRO
POTÊNCIA	850W
DIÂMETRO DO DISCO	115mm / 4.1/2"
VELOCIDADE LIVRE	11.000 RPM
EIXO	M14
FREQUÊNCIA	60 Hz
PESO APROXIMADO	1,8 kg



850W



115mm



4.1/2"

RECAPAGEM

06

LINHA 2026

- ✓ Furadeira Reversível
- ✓ Extrusora
- ✓ Retífica Reta
- ✓ Retífica para Pneus

FERRAMENTAS PARA RECAPAGEM



*Não acompanha mandril.

ENTRADA DE AR
1/4"
NPT

FURADEIRA/EXTRUSORA (SEM MANDRIL)
UTILIZADA COMO EXTRUSORA

INFORMAÇÕES TÉCNICAS	SGT-0235
CÓDIGO	07 01 0235 00
CONSUMO MÁXIMO DE AR	14 PCM - 396 L / min
PRESSÃO DE TRABALHO	6.2 bar / 90 psi
VELOCIDADE LIVRE	600 RPM
CAPACIDADE DO MANDRIL	1/2" 13 mm
FAIXA TORQUE	20 Nm
POTÊNCIA	0,5 HP
EIXO	3/8" - 24 FIOS
PESO	1,2 kg



ENTRADA DE AR
1/4"
NPT

1 HP

FURADEIRA/EXTRUSORA (SEM MANDRIL)

INFORMAÇÕES TÉCNICAS	SGT-0236
CÓDIGO	07 01 0236 00
CONSUMO MÁXIMO DE AR	29.7 PCM - 840 L / min
PRESSÃO DE TRABALHO	6.2 bar / 90 psi
VELOCIDADE LIVRE	900 RPM
POTÊNCIA	1HP
ENTRADA DE AR	1/4" NPT
MANGUEIRA DE AR	3/8" - 10 mm
DIMENSÕES (C x L x A)	130 x 40 x 155 mm
PESO	1,3 kg



ENTRADA DE AR
1/4"
NPT

*Mangueira de ar e engate não inclusos.

RETÍFICA RETA 1/4" (1HP) 75 D(BA) EXAUSTÃO MANGUEIRA COM SILENCIADOR

INFORMAÇÕES TÉCNICAS	SGT-0613S
CÓDIGO	07 01 0613 01
CONSUMO MÁXIMO DE AR	6,8 PCM - 150 L / min
PRESSÃO DE TRABALHO	6.2 bar / 90 psi
VELOCIDADE LIVRE	20.000 RPM
POTÊNCIA	1 HP
ENTRADA DE AR	1/4" NPT
MANGUEIRA DE AR	3/8" - 10 mm
DIMENSÕES (C x L x A)	199 x 48 x 75 mm
PESO	0,800 kg



*Mangueira de ar e engate não inclusos.

RETÍFICA RETA 1/4" PLUS - EXAUSTÃO MANGUEIRA COM SILENCIADOR - 0.5HP

ENTRADA DE AR
1/4"
NPT

HEAVY DUTY

DOIS ROLAMENTOS FRONTAIS

INFORMAÇÕES TÉCNICAS	SGT-0617S
CÓDIGO	07 01 0617 01
CONSUMO MÁXIMO DE AR	3,5 PCM - 99 L / min
PRESSÃO DE TRABALHO	6.2 bar / 90 psi
VELOCIDADE LIVRE	22.000 RPM
POTÊNCIA	0.5 HP
ENTRADA DE AR	1/4" NPT
MANGUEIRA DE AR	3/8" - 10 mm
DIMENSÕES (C x L x A)	178 x 64 x 40 mm
PESO	0,600 kg



ENTRADA DE AR
1/4"
NPT

*Mangueira de ar e engate não inclusos.

RETÍFICA P/ PNEUS (TIRE BUFFER) EXAUSTÃO MANGUEIRA C/ SILENCIADOR

INFORMAÇÕES TÉCNICAS	SGT-0635S
CÓDIGO	07 01 0635 01
CONSUMO MÁXIMO DE AR	4 PCM - 113 L / min
PRESSÃO DE TRABALHO	6.2 bar / 90 psi
VELOCIDADE LIVRE	2.600 RPM
ENCAIXE	7/16" HEX - 11 mm
ENTRADA DE AR	1/4" NPT
MANGUEIRA DE AR	3/8" - 10 mm
DIMENSÕES (C x L x A)	212 x 68 x 68 mm
PESO	0,700 kg



ENTRADA DE AR
1/4"
NPT

RETÍFICA PARA PNEUS

INFORMAÇÕES TÉCNICAS	SGT-0635
CÓDIGO	07 01 0635 00
CONSUMO MÁXIMO DE AR	4 PCM - 113 L / min
PRESSÃO DE TRABALHO	6.2 bar / 90 psi
VELOCIDADE LIVRE	2.600 RPM
ENCAIXE	7/16" HEX - 11 mm
ROSCA DO EIXO	3/8" X 24 FIOS - 15 mm
ENTRADA DE AR	1/4" NPT
DIMENSÕES (C x L x A)	212 x 68 x 68 mm
PESO	0,500 kg

SGT Σ TOOLS
By SIGMA

SGT Σ TOOLS **PRO**
By SIGMA

CORTE

07

LINHA 2026

- ✓ Serra
- ✓ Serra Industrial
- ✓ Cortadores de Disco
- ✓ Serra Mármore
- ✓ Serra Tico-Tico

SERRAS



ENTRADA DE AR
1/4"
NPT

INFORMAÇÕES TÉCNICAS SGT-1210

CÓDIGO	07 01 1210 00
CAPACIDADE DE CORTE	1,5 mm
VELOCIDADE	10.000 RPM
CURSO	10 mm
CONSUMO MÁXIMO DE AR	5,5 PCM
PESO	0,620 kg



ENTRADA DE AR
1/4"
NPT

INDUSTRIAL

INFORMAÇÕES TÉCNICAS SGT-1212

CÓDIGO	07 01 1212 00
CAPACIDADE DE CORTE	10 mm
VELOCIDADE	5.000 RPM
CURSO	25 mm
CONSUMO MÁXIMO DE AR	11 PCM
PESO	0,960 kg



INFORMAÇÕES TÉCNICAS SGT-1215

CÓDIGO	07 01 1215 00
CAPACIDADE DE CORTE	25mm (ALUM.) / 20mm (AÇO)
VELOCIDADE	1.500 BPM
CURSO	45 mm
CONSUMO MÁXIMO DE AR	5 PCM
PESO	2,5 kg

ENTRADA DE AR
1/4"
NPT

INDUSTRIAL

SABRE



CORTADORES DE DISCO (CUT-OFF)



ENTRADA DE AR
1/4"
NPT

INFORMAÇÕES TÉCNICAS SGT-0441

CÓDIGO	07 01 0441 00
DIÂMETRO DO DISCO	3"
ROSCA DO EIXO	3/8"
VELOCIDADE LIVRE	20.000 RPM
POTÊNCIA	-
CONSUMO MÁXIMO DE AR	5 PCM
PESO	0,830 kg



ENTRADA DE AR
1/4"
NPT

INFORMAÇÕES TÉCNICAS SGT-0442

CÓDIGO	07 01 0442 00
DIÂMETRO DO DISCO	3"
ROSCA DO EIXO	3/8"
VELOCIDADE LIVRE	18.000 RPM
POTÊNCIA	0,6 HP
CONSUMO MÁXIMO DE AR	14 PCM
PESO	0,930 kg

SERRA MÁRMORE ELÉTRICA



SGT-5200-PRO / 220V		SGT-5200-PRO / 127V	
CÓDIGO	07 02 5200 00	CÓDIGO	07 02 5200 01
INFORMAÇÕES TÉCNICAS		SGT-5200-PRO	
POTÊNCIA	1300W		
DIAM. DO DISCO	100mm - 4.3/8"		
CAPACIDADE DE CORTE	32 mm		
VELOCIDADE LIVRE	3.000 - 13.800 RPM		
FREQUÊNCIA	60 Hz		
PESO APROXIMADO	2,7 kg		



110mm



1300W

SERRA TICO-TICO



SGT-5221-PRO / 220V		SGT-5221-PRO / 127V	
CÓDIGO	07 02 5201 00	CÓDIGO	07 02 5201 01
INFORMAÇÕES TÉCNICAS		SGT-5221-PRO	
VELOCIDADE	0-3000 RPM		
TENSÃO	Modelo 127V e Modelo 220V		
POTÊNCIA	500W		
PROF. MÁXIMA DE CORTE	55 mm		
DIMENSÕES (C x L x A)	183 x 60 x 200 mm		
PESO APROXIMADO	1,36 kg		



**ROTAÇÃO
POR MINUTO**
3.000 RPM



**PODER DE
CORTE**
55mm



POTÊNCIA
500W



FREQUÊNCIA
60Hz

**FERRAMENTAS
A ÚMIDO**

08

LINHA 2026

- ✓ Lixadeira Pneumática
- ✓ Lixadeira Elétrica
- ✓ Serra Mármore

FERRAMENTAS PNEUMÁTICAS À ÚMIDO



ENTRADA DE AR
1/4"
NPT

USO A ÚMIDO

ALTA ROTAÇÃO

LIXADEIRA

INFORMAÇÕES TÉCNICAS	SGT-0331
CÓDIGO	07 01 0331 00
CONSUMO MÁXIMO DE AR	15 PCM - 424 L / min
PRESSÃO DE TRABALHO	6.2 bar / 90 psi
VELOCIDADE LIVRE	11.000 RPM
DIÂMETRO DO PRATO	4" / 100 mm
EIXO ROSCADO	M14 X 2,0
POTÊNCIA	1 HP
NÍVEL DE RUÍDO	85 DB(A)
VIBRAÇÃO	<2,5 m/s ²
ENTRADA DE AR	1/4" NPT
MANGUEIRA DE AR	3/8" / 10 mm
DIMENSÕES (C x L x A)	280 X 80 X 130 mm
PESO	2,0 kg



ENTRADA DE AR
1/4"
NPT

USO A ÚMIDO

ALTA ROTAÇÃO

SERRA MÁRMORE

INFORMAÇÕES TÉCNICAS	SGT-1220
CÓDIGO	07 01 1220 00
CONSUMO MÁXIMO DE AR	18 PCM - 509 L / min
PRESSÃO DE TRABALHO	6.2 bar / 90 psi
VELOCIDADE LIVRE	13.000 RPM
DIÂMETRO DO DISCO	110 mm
EIXO	20 mm
POTÊNCIA	1,30 HP
NÍVEL DE RUÍDO	85 DB(A)
VIBRAÇÃO	<2,5 m/s ²
ENTRADA DE AR	1/4" NPT
MANGUEIRA DE AR	3/8" / 10 mm
DIMENSÕES (C x L x A)	234 X 130 X 112 mm
PESO	2,2 kg

LIXADEIRA ELÉTRICA À ÚMIDO



USO A ÚMIDO

ALTA ROTAÇÃO

ACESSÓRIO
SUORTE VELCRADO - SGT-4310
CÓD.: 0754431025

INFORMAÇÕES TÉCNICAS	SGT-4310
CÓDIGO	07 02 4310 00
TENSÃO	220V
EIXO	M14
FREQUÊNCIA	60 Hz
POTÊNCIA	1.400W
VELOCIDADE LIVRE	1.100 à 8.100 RPM
PESO	2,5 kg



ACESSÓRIO DE REPOSIÇÃO - ESCOVAS DE CARVÃO
SGT-4310 - CÓD.: 07 54 4310 99

DISJUNTOR PRCD

Equipada com disjuntor de segurança que desliga automaticamente se ocorrer elevada variação de tensão evitando choque elétrico.



ACESSÓRIOS

- 1 Manípulo;
- 1 Disco velcrado 4";
- 1 Par escovas de carvão;
- 1 Rabicho para mangueira de água;
- 1 Protetor para disco;
- 1 Chave para disco.

OFFSHORE

09

LINHA 2026

✓ Desincrustadores

DESINCRUSTADORES



ENTRADA DE AR
1/4"
NPT

INFORMAÇÕES TÉCNICAS		SGT-1615
CÓDIGO		07 01 1615 00
Ø DAS AGULHAS		3 mm
NÚMERO DE AGULHAS		28un
VELOCIDADE LIVRE		4.500 BPM
CONSUMO MÁXIMO DE AR		8 PCM
COMPRIMENTO		340 mm
PESO		3,4 kg

ACESSÓRIOS DE REPOSIÇÃO



0751161523 - Agulhas em aço 2mm x 180mm (caixa com 100un).
0751161505 - Agulhas em aço 3mm x 180mm (caixa com 100un).
0751161524 - Agulhas em aço 4mm x 180mm (caixa com 50un).

ACESSÓRIOS DE REPOSIÇÃO PARA SGT-1615



0751161525 - Suporte para 66 agulhas 2mm (img.1)
0751161504 - Suporte para 28 agulhas 3mm (img.2)
0751161526 - Suporte para 14 agulhas de 4mm (img.3)
0751161506 - Base de impacto das agulhas (img.4)
0751161507 - Pistão (img.5)



ENTRADA DE AR
1/4"
NPT

INFORMAÇÕES TÉCNICAS		SGT-1616
CÓDIGO		07 01 1616 00
Ø DAS AGULHAS		3 mm
NÚMERO DE AGULHAS		28un
VELOCIDADE LIVRE		3.500 BPM
CONSUMO MÁXIMO DE AR		8 PCM
COMPRIMENTO		450 mm
PESO		3,4 kg

CONSUMÍVEIS DISPONÍVEIS PARA SGT-1616

CARÇAÇA SGT-1616 (313)

CÓD.: 07 51 1616 01

PORTA AGULHAS 3mm SGT-1616 (348)

CÓD.: 07 51 1616 04

PUNHO SGT-1616 (017)

CÓD.: 07 51 1616 07

MARTELO SGT-1616 (350)

CÓD.: 07 51 1616 02

TUBO INTERMEDIÁRIO SGT-1616 (311)

CÓD.: 07 51 1616 05

PORÇA DE FECHAR SGT-1616 (314)

CÓD.: 07 51 1616 08

EMBOLO SGT-1616 (312)

CÓD.: 07 51 1616 03

MOLA DE PRESSÃO SGT-1616 (306)

CÓD.: 07 51 1616 06

CONJUNTO VÁLVULA-GATILHO SGT-1616 (18 à 28)

CÓD.: 07 51 1616 09

DEMAIS PEÇAS CONSULTE VISTAS EXPLODIDAS

DESINCRUSTADORES



ENTRADA DE AR
1/4" NPT

INFORMAÇÕES TÉCNICAS		SGT-1620
CÓDIGO		07 01 1620 00
Ø DOS ÊMBOLOS		30 mm
NÚMERO DE ÊMBULOS		1un
VELOCIDADE DE GOLPE		3.900 BPM
CONSUMO MÁXIMO DE AR		4.8 PCM
COMPRIMENTO		500 mm
PESO		2,0 kg



ENTRADA DE AR
1/4" NPT

ANTI-VIBRAÇÃO

INFORMAÇÕES TÉCNICAS		SGT-1621
CÓDIGO		07 01 1621 00
Ø DOS ÊMBOLOS		30 mm
NÚMERO DE ÊMBULOS		1un
VELOCIDADE DE GOLPE		3.900 BPM
CONSUMO MÁXIMO DE AR		4.8 PCM
COMPRIMENTO		500 mm
PESO		2,0 kg



ENTRADA DE AR
1/4" NPT

INFORMAÇÕES TÉCNICAS		SGT-1622
CÓDIGO		07 01 1622 00
Ø DOS ÊMBOLOS		22 mm
NÚMERO DE ÊMBOLOS		3un
VELOCIDADE DE GOLPE		9.000 BPM
CONSUMO MÁXIMO DE AR		10.3 PCM
COMPRIMENTO		340 mm
PESO		3,0 kg



ENTRADA DE AR
1/4" NPT

INFORMAÇÕES TÉCNICAS		SGT-1630
CÓDIGO		07 01 1630 00
Ø DOS ÊMBOLOS		25 à 35 mm
VELOCIDADE LIVRE		3.000 à 5.000 RPM
CONSUMO MÁXIMO DE AR		10.3 PCM
COMPRIMENTO		360 mm
PESO		4,5 kg



ENTRADA DE AR
1/4" NPT

INFORMAÇÕES TÉCNICAS

SGT-1623

CÓDIGO		07 01 1623 00
Ø DOS ÊMBOLOS		28 mm
NÚMERO DE ÊMBOLOS		11un
VELOCIDADE DE GOLPE		4.000 BPM
CONSUMO MÁXIMO DE AR		10,3 PCM
COMPRIMENTO		670 mm
PESO		40 kg



DEMAIS PEÇAS CONSULTE VISTAS EXPLODIDAS

LIXAMENTO

10

LINHA 2026

- ✓ Lixadeiras Orbitais Hookit
- ✓ Lixadeiras
- ✓ Lixadeiras Elébricas

LIXADEIRAS ORBITAIS (HOOKIT)



INFORMAÇÕES TÉCNICAS		SGT-0318-SA
CÓDIGO		07 01 0318 00
DIÂMETRO DO PRATO		5"
ÓRBITA		3/16" - 5 mm
Ø EIXO		5/16" X 24 FIOS
POTÊNCIA		0.5
CONSUMO MÁXIMO DE AR		9 PCM
VELOCIDADE LIVRE		11.000 RPM
PESO		0,800 kg



INFORMAÇÕES TÉCNICAS		SGT-0319
CÓDIGO		07 01 0319 01
DIÂMETRO DO PRATO		6"
ÓRBITA		3/16" - 5 mm
Ø EIXO		5/16" X 24 FIOS
POTÊNCIA		0.5
CONSUMO MÁXIMO DE AR		9 PCM
VELOCIDADE LIVRE		11.000 RPM
PESO		0,850 kg



INFORMAÇÕES TÉCNICAS		SGT-0319-SA
CÓDIGO		07 01 0319 00
DIÂMETRO DO PRATO		6"
ÓRBITA		3/16" - 5 mm
Ø EIXO		5/16" X 24 FIOS
POTÊNCIA		0.5
CONSUMO MÁXIMO DE AR		9 PCM
VELOCIDADE LIVRE		11.000 RPM
PESO		0,850 kg



ACESSÓRIO
SUPORTE VELCRADO 1-1/4" - SGT-0308
CÓD.: 0751030835

INFORMAÇÕES TÉCNICAS		SGT-0308
CÓDIGO		07 01 0308 00
DIÂMETRO DO PRATO		1.1/4"
ÓRBITA		3/16" X 5 mm
Ø EIXO		ROLOC
POTÊNCIA		-
CONSUMO MÁXIMO DE AR		2 PCM
VELOCIDADE LIVRE		8.000 RPM
PESO		0,500 kg



1.1/4"



INFORMAÇÕES TÉCNICAS		SGT-0309
CÓDIGO		07 01 0309 00
DIÂMETRO DO PRATO		3"
ÓRBITA		3/16" X 5mm
Ø EIXO		5/16" X 24 FIOS
POTÊNCIA		-
CONSUMO MÁXIMO DE AR		4,5 PCM
VELOCIDADE LIVRE		12.000 RPM
PESO		0,769 kg



3"



5"

INFORMAÇÕES TÉCNICAS		SGT-0314
CÓDIGO		07 01 0314 00
DIÂMETRO DO PRATO		5"
ÓRBITA		3/16" X 5mm
Ø EIXO		5/16" X 24 FIOS
POTÊNCIA		0,5 HP
CONSUMO MÁXIMO DE AR		9 PCM
VELOCIDADE LIVRE		10.000 RPM
PESO		0,700 kg



ACESSÓRIOS

SUPORTE VELCRADO - SGT-0315
CÓD.: 07510301509
SUPORTE VELCRADO - SGT-0315
CÓD.: 0751030835

INFORMAÇÕES TÉCNICAS		SGT-0315
CÓDIGO		07 01 0315 00
DIÂMETRO DO PRATO		6"
ÓRBITA		3/16" X 5 mm
Ø EIXO		5/16" X 24 FIOS
POTÊNCIA		0,5 HP
CONSUMO MÁXIMO DE AR		9 PCM
VELOCIDADE LIVRE		10.000 RPM
PESO		0,700 kg



6"

LIXADEIRAS



3"	4"	5"	ENTRADA DE AR 1/4" NPT
----	----	----	---------------------------

INFORMAÇÕES TÉCNICAS		SGT-0362B
CÓDIGO	07 01 0362 03	
DIÂMETRO DO PRATO	3" / 4" / 5"	
DIÂMETRO DOS DISCOS	75 mm / 115 mm / 125 mm	
POTÊNCIA	-	
CONSUMO MÁXIMO DE AR	4 PCM	
VELOCIDADE LIVRE	18.000 RPM	
PESO	1,0 kg	



ACESSÓRIO
SUPORTE VELCRADO - SGT-0320
CÓD.: 0751032101



INFORMAÇÕES TÉCNICAS		SGT-0320
CÓDIGO	07 01 0320 00	
DIÂMETRO DO PRATO	7"	
Ø EIXO	M14 X 2,0	
POTÊNCIA	0,8 HP	
CONSUMO MÁXIMO DE AR	14 PCM	
VELOCIDADE LIVRE	4.500 RPM	
PESO	2,07 kg	



INFORMAÇÕES TÉCNICAS		SGT-0350
CÓDIGO	07 01 0350 00	
DIÂMETRO DO PRATO	7"	
Ø EIXO	5/8" X 11 FIOS	
POTÊNCIA	0,8 HP	
CONSUMO MÁXIMO DE AR	14 PCM	
VELOCIDADE LIVRE	5.000 RPM	
PESO	2,2 kg	



ACESSÓRIO
SUPORTE VELCRADO 3" - SGT-0325
CÓD.: 0751032501



INFORMAÇÕES TÉCNICAS		SGT-0325
CÓDIGO	07 01 0325 00	
DIÂMETRO DO PRATO	3" / 75 mm	
ÓRBITA / Ø EIXO	-	
POTÊNCIA	0,3 HP	
CONSUMO MÁXIMO DE AR	3,5 PCM	
VELOCIDADE LIVRE	20.000 RPM	
PESO	0,700 kg	

LIXADEIRAS DE CINTA

**10MM**ENTRADA
DE AR
1/4"
NPT**INFORMAÇÕES TÉCNICAS SGT-0391**

CÓDIGO	07 01 0391 00
DIÂMETRO DA CINTA	0,4 x 13" pol / 10 x 330 mm
ÓRBITA / Ø EIXO	-
POTÊNCIA	-
CONSUMO MÁXIMO DE AR	7 PCM
VELOCIDADE LIVRE	16.000 RPM
PESO	1,1 kg

**20MM**ENTRADA
DE AR
1/4"
NPT**INFORMAÇÕES TÉCNICAS SGT-0392**

CÓDIGO	07 01 0392 00
DIÂMETRO DA CINTA	0,8 x 20,5" pol / 20 x 520 mm
ÓRBITA / Ø EIXO	-
POTÊNCIA	-
CONSUMO MÁXIMO DE AR	7 PCM
VELOCIDADE LIVRE	16.000 RPM
PESO	1,1 kg

**10MM**ENTRADA
DE AR
1/4"
NPT**INFORMAÇÕES TÉCNICAS SGT-0393**

CÓDIGO	07 01 0393 00
DIÂMETRO DA CINTA	0,4 x 13" pol / 10 x 330 mm
PRESSÃO DE TRABALHO	6,2 bar / 90 psi
ENTRADA DE AR	1/4" pol
MANGUEIRA DE AR	3/8" pol / 10mm
CONSUMO MÁXIMO DE AR	9,2 PCM / 260 l/min
VELOCIDADE LIVRE	20.000 RPM
DIMENSÃO APROX. (C x L)	315 x 90 mm
PESO	0,950 kg

**20MM**ENTRADA
DE AR
1/4"
NPT**INFORMAÇÕES TÉCNICAS SGT-0394**

CÓDIGO	07 01 0394 00
DIÂMETRO DA CINTA	0,8 x 20,5" pol / 20 x 520 mm
PRESSÃO DE TRABALHO	6,2 bar / 90 psi
ENTRADA DE AR	1/4" pol
MANGUEIRA DE AR	3/8" pol / 10mm
CONSUMO MÁXIMO DE AR	4 PCM / 113 l/min
VELOCIDADE LIVRE	18.000 RPM
DIMENSÃO APROX. (C x L)	270 x 90 mm
PESO	1,500 kg

LIXADEIRAS ORBITAIS (HOOKIT)



6"

COM ASPIRAÇÃO

ENTRADA DE AR 1/4" NPT

ACESSÓRIO

SUPORTE VELCRADO - MXT-0311
CÓD.: 0754031101

INFORMAÇÕES TÉCNICAS MXT-0311

CÓDIGO	07 01 0311 03
DIÂMETRO DO PRATO	6"
ÓRBITA	5 mm
Ø EIXO	5/16" X 24 FIOS
CONSUMO MÁXIMO DE AR	9 PCM
VELOCIDADE LIVRE	10.000 RPM
PESO	1,14 kg

6"

ENTRADA DE AR 1/4" NPT

INFORMAÇÕES TÉCNICAS MXT-0311-SA

CÓDIGO	07 01 0311 02
DIÂMETRO DO PRATO	6"
ÓRBITA	5 mm
Ø EIXO	5/16" X 24 FIOS
CONSUMO MÁXIMO DE AR	9 PCM
VELOCIDADE LIVRE	10.000 RPM
PESO	1,04 kg

LINHA PRO

LIXADEIRAS ELÉTRICAS



SGT-4321-PRO / 220V

CÓDIGO 07 02 4321 00

SGT-4321-PRO / 127V

CÓDIGO 07 02 4321 01

INFORMAÇÕES TÉCNICAS SGT-4321-PRO

VELOCIDADE	13.000 RPM
VOLTAGEM	Modelo 127V e Modelo 220V
POTÊNCIA	200W
DIMENSÕES (C x L x A)	135 x 110 x 130 mm
PESO APROXIMADO	1,8 kg



FERRAMENTA COMPACTA



VELOCIDADE DE ROTAÇÃO 13.000 RPM



CABO DE 2 METROS



PROTEÇÃO CONTRA POEIRA



SGT-4322-PRO / 220V

CÓDIGO 07 02 4322 00

SGT-4322-PRO / 127V

CÓDIGO 07 02 4322 01

INFORMAÇÕES TÉCNICAS SGT-4322-PRO

VELOCIDADE	12.000 RPM
VOLTAGEM	Modelo 127V e Modelo 220V
POTÊNCIA	280W
DIMENSÕES (C x L x A)	260 x 90 x 150 mm
PESO APROXIMADO	1,48 kg



FERRAMENTA COMPACTA



VELOCIDADE DE ROTAÇÃO 12.000 RPM



CABO DE 2 METROS



FREQUÊNCIA DE 60Hz

FUNILARIA

11

LINHA 2026

- ✓ Despontadeiras
- ✓ Faca Removedora de Para-brisa
- ✓ Puxador Martelinho de Ouro
- ✓ Desbastadora
- ✓ Filme de Mascaramento Eletroestático

DESPONTEADEIRAS



INFORMAÇÕES TÉCNICAS		SGT-0810
CÓDIGO		07 01 0810 00
ENCAIXE DA PONTEIRA		Ø8
POTÊNCIA		0,6 HP
VELOCIDADE LIVRE		2.000 RPM
CONSUMO MÁXIMO DE AR		13 PCM
ENTRADA DE AR		1/4" NPT
PESO		1,4 kg

INFORMAÇÕES TÉCNICAS		SGT-0811
CÓDIGO		07 01 0811 00
ENCAIXE DA PONTEIRA		Ø8
POTÊNCIA		-
VELOCIDADE LIVRE		650 RPM
CONSUMO MÁXIMO DE AR		6 PCM
ENTRADA DE AR		1/4" NPT
PESO		2,1 kg

ACESSÓRIOS DISPONÍVEIS



FRESA PARA DESPONTEADEIRA Ø8mm
CÓD.: 07 51 0810 51
FRESA PARA DESPONTEADEIRA Ø6,5mm
CÓD.: 07 51 0810 53

FACA REMOVEDORA DE PARA-BRISAS



INFORMAÇÕES TÉCNICAS		SGT-0910
CÓDIGO		07 01 0910 00
ÂNGULO DA OSCILAÇÃO		3°
POTÊNCIA		0,5 HP
VELOCIDADE LIVRE		20.000 RPM
CONSUMO MÁXIMO DE AR		14 PCM
ENTRADA DE AR		1/4" NPT
PESO		1,03 kg

ACESSÓRIOS DISPONÍVEIS PARA FACA DE PARA-BRISA

07 51 0910 90 Lâmina Reta Rebaixada 57mm	07 51 0910 91 Lâmina Reta Curta 35mm	07 51 0910 92 Lâmina Curva 30mm	07 51 0911 04 Lâmina Reta Rebaixada 90mm
07 51 0911 05 Lâmina Anzol 18mm	07 51 0911 06 Lâmina Anzol 24mm	07 51 0911 07 Lâmina Anzol 36mm	07 51 0911 08 Lâmina Anzol 63mm
07 51 0911 09 Lâmina Anzol 90mm	07 51 0911 10 Lâmina Raspadora 8mm	07 51 0911 11 Lâmina Reta Dentada 35mm	07 51 0911 12 Lâmina Reta Inclinação 35mm

SOLAPADEIRA



INFORMAÇÕES TÉCNICAS		SGT-9900
CÓDIGO		07 01 9900 01
CAPACIDADE DA CHAPA		0,8 mm à 1,4 mm
ESPESSURA DA FLANGE		12 mm
CONSUMO MÁXIMO DE AR		4 PCM
ENTRADA DE AR		1/4" NPT
COMPRIMENTO		254 mm
PESO		1,3 kg

PUXADOR MARTELINHO DE OURO



INFORMAÇÕES TÉCNICAS	SGT-9920
CÓDIGO	07 01 9920 00
BASES	3" - 4" - 5"
CONSUMO DE AR INSTANTÂNEO	13,8 PCM
PRESSÃO DE TRABALHO	6,2 bar / 90 psi
MANGUEIRA DE AR	3/8" / 10 mm
ENTRADA DE AR	1/4" NPT
COMPRIMENTO	1.120 mm
PESO	3,36 kg

DESBASTADORA



INFORMAÇÕES TÉCNICAS	SGT-0630
CÓDIGO	07 01 0630 00
ROSCA DO EIXO	-
VELOCIDADE LIVRE	3.500 RPM
POTÊNCIA	0,5 HP
MANGUEIRA DE AR	3/8" / 10 mm
ENTRADA DE AR	1/4" NPT
CONSUMO MÁXIMO DE AR	11,5 PCM
PESO	1,1 kg

CONSUMÍVEIS DISPONÍVEIS PARA DESBASTADORA



- CÓD.: 0751063101 Escova Metálica Fina 11mm
- CÓD.: 0751063102 Escova Metálica Fina 23mm
- CÓD.: 0751063103 Escova Metálica Grossa 11mm
- CÓD.: 0751063104 Escova Metálica Grossa 23mm
- CÓD.: 0751063107 Roda de Borracha
- CÓD.: 0751063108 Roda de Borr. p/ Pinturas Base D'água
- CÓD.: 0751063105 Adaptador p/ Escova Metálica 11mm
- CÓD.: 0751063106 Adaptador p/ Escova Metálica 23mm

CONSUMÍVEIS DISPONÍVEIS PARA REMOVEDOR DE ADESIVOS



07 62 11 0001
Disco Removedor de Adesivos Liso



07 62 11 0002
Disco Removedor de Adesivos Dentado Refrigerado

FILME MASCARAMENTO ELETROESTÁTICO



CÓDIGO	TAMANHO
19 01 0411 20	1,1m X 20m
19 01 0414 20	1,4m X 20m
19 01 0427 20	2,7m X 20m



Ideal para

- Automotivo
- Construção Civil
- Industrial
- Doméstico



Características

- Filme plástico eletrostático que se molda automaticamente à superfície;
- Fita crepe integrada;
- Resistente até 120°C.

ESTÉTICA AUTOMOTIVA

12

LINHA 2026

- ✓ Lixadeira Pneumática
- ✓ Politriz Pneumática
- ✓ Politrizes Elétricas Rotativas
- ✓ Politrizes Elétricas Roto Orbitais
- ✓ Politrizes à Bateria
- ✓ Discos
- ✓ Pratos
- ✓ Suportes
- ✓ Interfaces
- ✓ Boinas
- ✓ Espumas

LIXADEIRA PNEUMÁTICA DETALHAMENTO - LINHA INDUSTRIAL



30mm
ÓRBITA: 3/32" (3mm)

ENTRADA
DE AR
1/4"
NPT

ACESSÓRIOS

SUORTE VELCRADO - SGT-0307
CÓD.: 751030743
SUORTE VELCRADO (30MM) - SGT-0307
CÓD.: 751030748
SUORTE VELCRADO (VINIL) - SGT-0307
CÓD.: 751030749

INDUSTRIAL

INFORMAÇÕES TÉCNICAS		SGT-0307
CÓDIGO		07 01 0307 00
ÓRBITA		3 mm (3/32")
DIÂMETRO DO PRATO		30 mm
ROSCA DO EIXO		M10 X 1,25
CONSUMO MÁXIMO DE AR		2 PCM
VELOCIDADE LIVRE		12.000 RPM
POTÊNCIA		0,4 HP
PESO		0,650 kg

POLTRIZES PNEUMÁTICAS DETALHAMENTO - LINHA INDUSTRIAL



ENTRADA
DE AR
1/4"
NPT

ACESSÓRIO

SUORTE VELCRADO 3" - SGT-1116
CÓD.: 0751111632

INDUSTRIAL

INFORMAÇÕES TÉCNICAS		SGT-1116
CÓDIGO		07 01 1116 00
ÓRBITA		-
DIÂMETRO DO PRATO		3"
ROSCA DO EIXO		5/16" X 24 FIOS
CONSUMO MÁXIMO DE AR		2,7 PCM
VELOCIDADE LIVRE		5.000 RPM
POTÊNCIA		0,38 HP
PESO		0,680 kg



ENTRADA
DE AR
1/4"
NPT

ACESSÓRIOS

SUORTE VELCRADO 2" - SGT-1120
CÓD.: 0751112061
SUORTE VELCRADO (1-3/16)" - SGT-1120
CÓD.: 0751112062

NANO POLTRIZ



ÓRBITA 3MM e 15MM LIVRE

INDUSTRIAL

INFORMAÇÕES TÉCNICAS		SGT-1120
CÓDIGO		07 01 1120 00
ÓRBITA		3 mm e 15 mm
DIÂMETRO DO PRATO		30 mm / 50 mm
ROSCA DO EIXO		5/16" X FIOS
CONSUMO MÁXIMO DE AR		2 PCM - 57 L/MIN
VELOCIDADE LIVRE		5.000 RPM
POTÊNCIA		0,3 HP
PESO		1,0 kg



ENTRADA
DE AR
1/4"
NPT

INDUSTRIAL

INFORMAÇÕES TÉCNICAS		SGT-1117
CÓDIGO		07 01 1117 00
ÓRBITA		-
DIÂMETRO DO PRATO		3" / 75 mm
ROSCA DO EIXO		3/8" X FIOS
CONSUMO MÁXIMO DE AR		4 PCM
VELOCIDADE LIVRE		5.000 RPM
POTÊNCIA		0,4 HP
PESO		0,730 kg

LIXADEIRA PNEUMÁTICA DETALHAMENTO - LINHA PROFISSIONAL



ENTRADA DE AR
1/4"
NPT

2" / 3"

ÓRBITA: 3/32" (3mm)

2" / 3"

PROFISSIONAL

INFORMAÇÕES TÉCNICAS SGT-0305

CÓDIGO	07 01 0305 00
ÓRBITA	3 mm / (3/32")
DIÂMETRO DO PRATO	2" / 3"
ROSCA DO EIXO	M6 X 1,0
CONSUMO MÁXIMO DE AR	6 PCM
VELOCIDADE LIVRE	15.000 RPM
POTÊNCIA	0,3 HP
PESO	0,700 kg

POLTRIZES PNEUMÁTICAS DETALHAMENTO - LINHA PROFISSIONAL



ENTRADA DE AR
1/4"
NPT

3"

PROFISSIONAL

INFORMAÇÕES TÉCNICAS SGT-1115

CÓDIGO	07 01 1115 00
ÓRBITA	-
DIÂMETRO DO PRATO	3" / 75 mm
ROSCA DO EIXO	M6 X 1,0
CONSUMO MÁXIMO DE AR	2,7 PCM
VELOCIDADE LIVRE	3.000 RPM
POTÊNCIA	0,3 HP
PESO	0,680 kg



ENTRADA DE AR
1/4"
NPT

3"

PROFISSIONAL

INFORMAÇÕES TÉCNICAS SGT-1119

CÓDIGO	07 01 1119 00
ÓRBITA	-
DIÂMETRO DO PRATO	3" / 75 mm
ROSCA DO EIXO	3/8" X 24 FIOS
CONSUMO MÁXIMO DE AR	3,5 PCM
VELOCIDADE LIVRE	5.000 RPM
POTÊNCIA	-
PESO	0,650 kg

ACESSÓRIO
SUPORTE VELCRADO - SGT-1119
CÓD.: 0751111901

SEM COROA E PINHÃO

Proporciona maior vida útil e menos manutenção!

POLITRIZES ELÉTRICAS ROTATIVAS

ROTATIVA 5" - RED&SHINE

SGT-5126

1.400W



180°
CARÇA TRASEIRA
GIRATÓRIA EM 180°.
PARA MAIOR FLEXIBILIDADE
DURANTE O USO.

Cabo de
5 METROS
Siliconado

CÓD.: 0702512600

TENSÃO 127V

EMBALAGEM 1 UND

CÓD.: 0702512601

TENSÃO 220V

EMBALAGEM 1 UND

INFORMAÇÕES TÉCNICAS SGT-5126

TENSÃO	MODELO 127V E 220V
VELOCIDADE LIVRE	600 à 3.000 RPM
DIÂMETRO DO PRATO DO SUPORTE	5" / 125 mm
EIXO ROSCADO	M14
POTÊNCIA	1.400W
FREQUÊNCIA	60 Hz
ÓRBITA	-
DIMENSÕES (C x L x A)	400 x 90 x 90 mm
PESO	3,2 kg

ROTATIVA 5" DETAIL - RED&SHINE

SGT-5127

1.200W



Cabo de
5 METROS
Siliconado

CÓD.: 0702512700

TENSÃO 127V

EMBALAGEM 1 UND

CÓD.: 0702512701

TENSÃO 220V

EMBALAGEM 1 UND

INFORMAÇÕES TÉCNICAS SGT-5127

TENSÃO	MODELO 127V E 220V
VELOCIDADE LIVRE	600 à 3.000 RPM
DIÂMETRO DO PRATO DO SUPORTE	5" / 125 mm
EIXO ROSCADO	M14
POTÊNCIA	1.200W
FREQUÊNCIA	60 Hz
ÓRBITA	-
DIMENSÕES (C x L x A)	400 x 90 x 90 mm
PESO	2,6 kg

POLITRIZ ROTATIVA BRUSHLESS 5"

SGT-5145

1.400W



Cabo emborrachado

7 METROS

Removível

1.400W

5"

ROTAÇÃO MÁXIMA
2.500BRUSHLESS
Motor Digital

ATÉ 20%
Mais produtividade
nos trabalhos

CÓD.: 0702514500

VOLTAGEM 220V

EMBALAGEM 1 UND

INFORMAÇÕES TÉCNICAS SGT-5145

VELOCIDADE LIVRE	800 à 2.500 RPM
DIÂMETRO DO PRATO	5" / 125 mm
EIXO ROSCADO	-
POTÊNCIA	1400W
FREQUÊNCIA	60 Hz
DIMENSÕES (C x L x A)	440 x 90 x 120 mm
PESO APROXIMADO	2,3 kg

MINI POLITRIZ DETAIL

SGT-5114

CÓD.: 0702511400

EMBALAGEM 1 UND

INFORMAÇÕES TÉCNICAS SGT-5114

EIXO ROSCADO	5/8"
ROTAÇÃO MÁXIMA	20.000 RPM
DIMENSÕES (C x L x A)	110 X 70 X 250 mm
PESO	0,300 kg



ACESSÓRIOS INCLUSOS (20 PEÇAS)

- 1 Pad com Velcro de 1";
- 2 Jogos de Boínas 1" de espuma:
 - Azul - Super Agressiva;
 - Verde - Agressiva;
 - Amarela - Refino;
 - Vermelha - Lustro.
- 1 Jogo de Cones e 1 jogo de Pirulitos:
 - Roxo - Corte;
 - Amarelo - Refino;
 - Cinza - Lustro.
- 2 Boínas 1" de Lã.
- 2 Boínas 1" de Feltro;
- 1 Boína de Lã para locais de difícil acesso.

POLITRIZES ELÉTRICAS ROTO ORBITAIS

ROTO ORBITAL 3"

SGT-5108 ⚡ **780W**



ACESSÓRIO
SUPORTE VELCRADO - SGT-5108
CÓD.: 0754510839

Cabo de
5 METROS
Siliconado

ÓRBITA LIVRE
8mm

CÓD.: 0702510801	
TENSÃO	127V
EMBALAGEM	1 UND

CÓD.: 0702510800	
TENSÃO	220V
EMBALAGEM	1 UND

INFORMAÇÕES TÉCNICAS	SGT-5108
VELOCIDADE LIVRE	1.500 à 5.000 RPM
DIÂMETRO DO PRATO	3" / 75 mm
EIXO ROSCADO	M14
POTÊNCIA	780W
FREQUÊNCIA	60 Hz
ÓRBITA	8 mm
DIMENSÕES (C x L x A)	310 x 125 x 85 mm
PESO APROXIMADO	2,0 kg

MINI POLITRIZ SMART CHANGE

SGT-5109 ⚡ **780W**



ACESSÓRIOS
SUPORTE VELCRADO 1,2" - SGT-5109
CÓD.: 0754510949
SUPORTE VELCRADO 2" - SGT-5109
CÓD.: 0754510950
SUPORTE VELCRADO 3" - SGT-5109
CÓD.: 0754510951

ÓRBITAS
8mm
12mm



CÓD.: 0702510901	
TENSÃO	127V
EMBALAGEM	1 UND

CÓD.: 0702510900	
TENSÃO	220V
EMBALAGEM	1 UND

INFORMAÇÕES TÉCNICAS	SGT-5109
VELOCIDADE LIVRE	1.500 à 5.000 RPM
DIÂMETRO DO PRATO	1.2" / 2" / 3"
POTÊNCIA	780W
FREQUÊNCIA	60 Hz
ÓRBITA	8 mm / 12 mm
DIMENSÕES (C x L x A)	325 x 100 x 80 mm
PESO APROXIMADO	2,0 kg

ROTO ORBITAL 5" RED&SHINE - 12mm

SGT-5106 ⚡ **710W**



ÓRBITA LIVRE
12mm

CÓD.: 0702510601	
TENSÃO	127V
EMBALAGEM	1 UND

CÓD.: 0702510600	
TENSÃO	220V
EMBALAGEM	1 UND

INFORMAÇÕES TÉCNICAS	SGT-5106
VELOCIDADE LIVRE	2.200 à 6.300 RPM
DIÂMETRO DO PRATO	5" / 125 mm
EIXO ROSCADO	M8
POTÊNCIA	710W
FREQUÊNCIA	60 Hz
ÓRBITA	12 mm
DIMENSÕES (C x L x A)	480 x 135 x 120 mm
PESO APROXIMADO	2,5 kg

ROTO ORBITAL RED&SHINE

SGT-5116P ⚡ **1200W**



Premium Version

ÓRBITA LIVRE
15mm

ACESSÓRIO
SUPORTE VELCRADO - SGT-5116P
CÓD.: 0754511601P

CÓD.: 0702511605	
TENSÃO	127V
EMBALAGEM	1 UND

CÓD.: 0702511604	
TENSÃO	220V
EMBALAGEM	1 UND

INFORMAÇÕES TÉCNICAS	SGT-5116P
TENSÃO	MODELO 127V E 220V
VELOCIDADE LIVRE	2.000 à 5.800 RPM
DIÂMETRO DO PRATO DO SUPORTE	5" / 125 mm
POTÊNCIA	1200W
FREQUÊNCIA	60 Hz
ÓRBITA	15 mm
DIMENSÕES APROX. (C x L x A)	435 X 120 X 150 mm
PESO	3,0 kg

POLITRIZES ELÉTRICAS ROTO ORBITAIS

ROTO ORBITAL 5" RED&SHINE - 15mm

SGT-5116 **900W**



ÓRBITA LIVRE
15mm

CÓD.: 0702511601	CÓD.: 0702511600
TENSÃO 110V	TENSÃO 220V
EMBALAGEM 1 UND	EMBALAGEM 1 UND

INFORMAÇÕES TÉCNICAS SGT-5116	
TENSÃO	MODELO 127V E 220V
VELOCIDADE LIVRE	2.000 à 4.800 RPM
DIÂMETRO DO PRATO DO SUPORTE	5" / 125 mm
EIXO ROSCADO	-
POTÊNCIA	900W
FREQUÊNCIA	60 Hz
ÓRBITA	15 mm
DIMENSÕES (C x L x A)	440 x 80 x 130 mm
PESO	2,8 kg

ROTO ORBITAL 6" - RED&SHINE - 21mm

SGT-5122 **900W**



ÓRBITA LIVRE
21mm

CÓD.: 0702512201	CÓD.: 0702512200
TENSÃO 110V	TENSÃO 220V
EMBALAGEM 1 UND	EMBALAGEM 1 UND

INFORMAÇÕES TÉCNICAS SGT-5122	
TENSÃO	MODELO 110V E 220V
VELOCIDADE LIVRE	2.000 à 4.800 RPM
DIÂMETRO DO PRATO DO SUPORTE	6" / 150 mm
EIXO ROSCADO	-
POTÊNCIA	900W
FREQUÊNCIA	60 Hz
ÓRBITA	21 mm
DIMENSÕES (C x L x A)	440 X 80 X 130 mm
PESO	2,8 kg

POLITRIZ ORBITAL BRUSHLESS 5" - 15mm

SGT-5140 **1200W**



Cabo emborrachado
8 METROS
Removível

ÓRBITA LIVRE
15mm

POL
5"

ROTAÇÃO MÁXIMA
RPM
5.000

BRUSHLESS
Motor Digital

ACESSÓRIO
SUPORTE VELCRADO - SGT-5140
CÓD.: 0754514003

ATÉ 20% Mais produtividade nos trabalhos	CÓD.: 0702514000
	TENSÃO 220V
	EMBALAGEM 1 UND

INFORMAÇÕES TÉCNICAS SGT-5140	
VELOCIDADE LIVRE	2.500 à 5.000 RPM
DIÂMETRO DO PRATO	5" / 125 mm
EIXO ROSCADO	M8
POTÊNCIA	1200W
FREQUÊNCIA	50 / 60 Hz
ÓRBITA	15 mm
DIMENSÕES (C x L x A)	470 x 90 x 140 mm
PESO APROXIMADO	2,6 kg

ROTO ORBITAL FORÇADA RED&SHINE 8MM - 5" / 6"

SGT-5149 **1200W**



ÓRBITA LIVRE
8mm

VELOCIDADE
CONSTANTE

ACIONAMENTO
POR ENGRENAGEM

5 METROS
DE CABO

CÓD.: 0702514901	CÓD.: 0702514900
TENSÃO 127V	TENSÃO 220V
EMBALAGEM 1 UND	EMBALAGEM 1 UND

INFORMAÇÕES TÉCNICAS SGT-5149	
TENSÃO	127V ou 220V
DIÂMETRO DA BOINA	160 mm
DIÂMETRO DO PRATO SUPORTE	5/6" - 127 mm/150 mm
DIÂMETRO DA ÓRBITA	8 mm
POTÊNCIA	1200W
FREQUÊNCIA	60 Hz
VELOCIDADE LIVRE	120-470 RPM
PESO APROXIMADO	2,7 kg

POLITRIZES ELÉTRICAS ROTO ORBITAIS

POLITRIZ NANO HÍBRIDA - 3mm/12mm

SGT-5150

65W



ACESSÓRIO
SUPORTE VELCRADO 30mm - SGT-5150
 CÓD.: 0752013671
SUPORTE VELCRADO 50mm - SGT-5150
 CÓD.: 0754515002



CÓD.: 0702515001
TENSÃO 110V
EMBALAGEM 1 UND

CÓD.: 0702515000
TENSÃO 220V
EMBALAGEM 1 UND

INFORMAÇÕES TÉCNICAS		SGT-5150
TENSÃO	MODELO	110V E 220V
VELOCIDADE LIVRE		2.000 à 5.000 RPM
DIÂMETRO DO PRATO DO SUPORTE		1,2" / 30 mm 2,0" / 50 mm
POTÊNCIA		65W
FREQUÊNCIA		60 Hz
ÓRBITA		3 mm e 12 mm
PESO		1,3 kg

POLITRIZES ELÉTRICAS ROTO ORBITAIS - LINHA COLORS

SGT Colors

SGT-5118 - POLITRIZ SGT COLORS 15mm

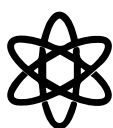

ÓRBITA
15mm



CABO DE
5M



POTÊNCIA
1050W



SUPORTE
5"

INFORMAÇÕES TÉCNICAS

MODELO	SGT-5118	FREQUÊNCIA	50/60 Hz
VOLTAGEM	Modelo 110v e 220v	DIÂMETRO DO PRATO SUPORTE	5" /125 mm
DIÂMETRO DA ÓRBITA	15 mm	POTÊNCIA	1050W
PESO APROXIMADO	2,9 kg	VELOCIDADE LIVRE	2500-5500 RPM

127V

CÓD.:0702511810

127V

CÓD.:0702511811

127V

CÓD.:0702511812

127V

CÓD.:0702511813

127V

CÓD.:0702511814

127V

CÓD.:0702511815

127V

CÓD.:0702511816

220V

CÓD.:0702511820

220V

CÓD.:0702511821

220V

CÓD.:0702511822

220V

CÓD.:0702511823

220V

CÓD.:0702511824

220V

CÓD.:0702511825

220V

CÓD.:0702511826

POLITRIZES À BATERIA

POLITRIZ NANO HÍBRIDA À BATERIA - 3mm E 12mm

SGT-8101

300W

ÓRBITA LIVRE

3mm
12mm

ACESSÓRIOS

SUPORTE VELCRADO DE 30MM - SGT-8101

CÓD.: 0754810130

SUPORTE VELCRADO DE 50MM - SGT-8101

CÓD.: 0754810131

ACESSÓRIOS DE REPOSIÇÃO

BATERIA

CÓD.: 0767810101

CARREGADOR

CÓD.: 0767810102

CÓD.: 0703810101

TENSÃO	BIVOLT
EMBALAGEM	1 UND

INFORMAÇÕES TÉCNICAS SGT-8101

TENSÃO	BIVOLT
VELOCIDADE LIVRE	1.000 à 5.000 RPM
DIÂMETRO DO PRATO DO SUPORTE	1,2" / 2"
EIXO ROSCADO	5/16" - 24 FIOS
POTÊNCIA	300W
FREQUÊNCIA	60 Hz
ÓRBITA	3 mm e 12 mm
DIMENSÕES (C x L x A)	320 x 55 x 55 mm
PESO	0,850 kg

KIT NANO MINI POLITRIZ / NANO POLITRIZ

SGT-8103

NANO POLITRIZ
45WNANO POLITRIZ
20WÓRBITA LIVRE
5mm
NANO POLITRIZ

CÓD.: 0703810301

TENSÃO	BIVOLT
EMBALAGEM	1 UND

INFORMAÇÕES TÉCNICAS	SGT-8103	NANO POLITRIZ	MINI NANO
TENSÃO		BIVOLT	BIVOLT
VELOCIDADE LIVRE		1.500 à 4.000 RPM	2.700 à 5.400 RPM
DIÂMETRO DO PRATO DO SUPORTE		1"	-
POTÊNCIA		45W	20W
FREQUÊNCIA		60 Hz	60 Hz
ÓRBITA		5 mm	-
DIMENSÕES (C)		340 mm	210 mm
PESO		0,640 kg	0,370 kg

ACESSÓRIO

SUPORTE VELCRADO 1" - SGT-8103

CÓD.: 0757810302

ACESSÓRIOS DE REPOSIÇÃO

BATERIA

CÓD.: 0767810301

CARREGADOR

CÓD.: 0767810302

POLITRIZ DUAL ACTION 2"/3"
10mm

SGT-8105

138W

ÓRBITA LIVRE

10mm



CÓD.: 0703810501

TENSÃO	BIVOLT
EMBALAGEM	1 UND

INFORMAÇÕES TÉCNICAS SGT-8105

TENSÃO	BIVOLT
VELOCIDADE LIVRE	2.400 à 4.800 RPM
DIÂMETRO DO PRATO DO SUPORTE	3"
POTÊNCIA	138W
FREQUÊNCIA	60 Hz
ÓRBITA	10 mm
DIMENSÕES (C x L x A)	370 x 50 x 80 mm
PESO ≈	0,980 kg

ACESSÓRIO

SUPORTE VELCRADO 1" - SGT-8105

CÓD.: 0757810502

ACESSÓRIOS DE REPOSIÇÃO

BATERIA

CÓD.: 0767810541

CARREGADOR

CÓD.: 0767810544

POLITRIZ NANO SMART CHANGE



SGT-8106

31,2W

ÓRBITA
8mm
12mm

CÓD.: 0703810600

TENSÃO	BIVOLT
EMBALAGEM	1 UND

INFORMAÇÕES TÉCNICAS **SGT-8106**

TENSÃO	BIVOLT
VELOCIDADE LIVRE	2.500 à 5.800 RPM
DIÂMETRO DO PRATO DO SUPORTE	1" / 2" / 3"
POTÊNCIA	31,2W
FREQUÊNCIA	60 Hz
ÓRBITA	8 mm e 12 mm
DIMENSÕES (C)	280 mm
PESO ≈	1.0 kg

ACESSÓRIOS

- SUPORTE VELCRADO 1" - SGT-8106
CÓD.: 0757810637
- SUPORTE VELCRADO 2" - SGT-8106
CÓD.: 0757810638
- SUPORTE VELCRADO 3" - SGT-8106
CÓD.: 0757810639

ACESSÓRIOS DE REPOSIÇÃO

- BATERIA
CÓD.: 0757810632
- CARREGADOR
CÓD.: 0767810640

POLITRIZ BRUSHLESS NANO HÍBRIDA DUAS BATERIAS BIVOLT - 300W
12V - 6mm E 12mm

SGT-8110

300W

BRUSHLESS
SEM ESCOVAS
Motor Digital

ÓRBITA
6mm
12mm



ACESSÓRIOS DE REPOSIÇÃO

- BATERIA
CÓD.: 0767811001
- CARREGADOR
CÓD.: 0770811002

CÓD.: 0703811000

TENSÃO	BIVOLT
EMBALAGEM	1 UND

INFORMAÇÕES TÉCNICAS **SGT-8110**

TENSÃO	BIVOLT
VELOCIDADE LIVRE	2.500 à 5.500 RPM
DIÂMETRO DO PRATO DO SUPORTE	1,2" - 2" - 3"
POTÊNCIA	300W
FREQUÊNCIA	60 Hz
ÓRBITA	6 mm e 12 mm
DIMENSÕES (C x L x A)	270 x 55 x 105 mm
PESO ≈	0,800 kg

ROTO ORBITAL 5" - 15mm

SGT-8116

600W

ÓRBITA LIVRE
15mm

FERRAMENTA À BATERIA
LI-ION 5.0Ah | 21V

ACESSÓRIOS DE REPOSIÇÃO

- BATERIA
CÓD.: 0767811501
- CARREGADOR
CÓD.: 0767811502

ACESSÓRIO

- SUPORTE VELCRADO 1" - SGT-8116
CÓD.: 0757811602

CÓD.: 0703811600

TENSÃO	BIVOLT
EMBALAGEM	1 UND

INFORMAÇÕES TÉCNICAS **SGT-8116**

TENSÃO	BIVOLT
VELOCIDADE LIVRE	2.000 à 5.500 RPM
DIÂMETRO DO PRATO DO SUPORTE	5" / 125
ÓRBITA	15 mm
BATERIA	21V / 5Ah
PESO DA MÁQUINA (APROXIMADO)	1,7 kg
DIMENSÕES (C x L x A)	370 x 150 x 120 mm



POLITRIZES ELÉTRICAS ROTATIVAS

ROTATIVA 7" - SGT-PRO

SGT-5135 **1400W**

VELOCIDADE DE ROTAÇÃO
800/3000 RPM

CABO DE
2 METROS

FREQUÊNCIA DE
60Hz

CÓD.: 0702513501

TENSÃO 127V

EMBALAGEM 1 UND

CÓD.: 0702513500

TENSÃO 220V

EMBALAGEM 1 UND

INFORMAÇÕES TÉCNICAS SGT-5135

TENSÃO MODELO 127V E 220V

VELOCIDADE LIVRE 800 à 3.000 RPM

DIÂMETRO DO PRATO DO SUPORTE 7" / 177 mm

POTÊNCIA 1400W

FREQUÊNCIA 60 Hz

DIMENSÕES (C x L x A) 400 x 90 x 90 mm

PESO 2,7 kg

POLITRIZES ELÉTRICAS ROTO ORBITAIS

ROTO ORBITAL 5" - SGT-PRO - 15mm

SGT-5117 **900W**  ÓRBITA 15mm LIVRE

CÓD.: 0702511701

TENSÃO 110V

EMBALAGEM 1 UND

CÓD.: 0702511700

TENSÃO 220V

EMBALAGEM 1 UND

INFORMAÇÕES TÉCNICAS SGT-5117

TENSÃO MODELO 110V E 220V

VELOCIDADE LIVRE 1.100 à 3.900 RPM

DIÂMETRO DO PRATO DO SUPORTE 5" / 125 mm

EIXO ROSCADO M8

POTÊNCIA 900W

FREQUÊNCIA 60 Hz

ÓRBITA 15 mm

DIMENSÕES (C x L x A) 440 x 80 x 130 mm

PESO 2,6 kg

ROTO ORBITAL 6" - SGT-PRO - 21mm

SGT-5123 **900W**  ÓRBITA 21mm LIVRE

CÓD.: 0702512301

TENSÃO 110V

EMBALAGEM 1 UND

CÓD.: 0702512300

TENSÃO 220V

EMBALAGEM 1 UND

INFORMAÇÕES TÉCNICAS SGT-5123

TENSÃO MODELO 110V E 220V

VELOCIDADE LIVRE 1.100 à 3.900 RPM

DIÂMETRO DO PRATO DO SUPORTE 6" / 150 mm

EIXO ROSCADO M8

POTÊNCIA 900W

FREQUÊNCIA 60 Hz

ÓRBITA 21 mm

DIMENSÕES (C x L x A) 440 x 80 x 130 mm

PESO 2,6 kg

POLITRIZES ELÉTRICAS ROTO ORBITAIS

POLITRIZ ROTO ORBITAL 5" - 15mm

PWR-5120  **900W**



 **5 METROS DE CABO**

 **ÓRBITA LIVRE**
15mm

ACESSÓRIO
SUPORTE VELCRADO - PWR-5120
CÓD.: 0754512050

CÓD.: 0702512001		CÓD.: 0702512000	
TENSÃO	127V	TENSÃO	220V
EMBALAGEM	1 UND	EMBALAGEM	1 UND
INFORMAÇÕES TÉCNICAS		PWR-5120	
TENSÃO	MODELO 127V E 220V		
VELOCIDADE LIVRE	2.500 à 5.500 RPM		
DIÂMETRO DO PRATO DO SUPORTE	5" / 125 mm		
POTÊNCIA	900W		
FREQUÊNCIA	60 Hz		
ÓRBITA	15 mm		
DIMENSÕES (C x L x A)	485 x 120 x 140 mm		
PESO (APROXIMADO)	2,8 kg		

DISCOS VELCRADOS PARA LIXADEIRAS ORBITAIS (HOOKIT)



Características

- Material do corpo: Poliuretano moldado;
- Material do velcro: Nylon;
- Material da rosca: Aço;
- Material do costado: Nylon.

Diferenciais

- Pode ser armazenado por longos períodos de até 5 anos, desde que em boas condições de armazenagem, sem perder a força e flexibilidade;
- Balanceados: Sem vibração;
- Alta qualidade de velcro: Vida longa até 5.000 usos.

CÓDIGO	DIÂMETRO	FUROS	ROSCA	PESO	DENSIDADE	ESPESSURA	ROTAÇÃO MÁXIMA
07 52 0136 39	6" / 150 mm	SIM (6)	5/16" (24 FIOS)	0,125 kg	MÉDIA	9,5 mm	12.000 RPM
07 52 0136 45	6" / 150 mm	SIM (53)	5/16" (24 FIOS)	0,125 kg	MÉDIA	9,5 mm	12.000 RPM
07 52 0136 41	6" / 150 mm	NÃO	5/16" (24 FIOS)	0,125 kg	MÉDIA	9,5 mm	12.000 RPM
07 52 0136 42	5" / 125 mm	SIM (5)	5/16" (24 FIOS)	0,100 kg	MÉDIA	9,5 mm	12.000 RPM
07 52 0136 44	5" / 125 mm	SIM (44)	5/16" (24 FIOS)	0,100 kg	MÉDIA	8,5 mm	12.000 RPM
07 52 0136 43	5" / 125 mm	NÃO	5/16" (24 FIOS)	0,100 kg	MÉDIA	9,5 mm	12.000 RPM
07 52 0136 46	3" / 75 mm	NÃO	5/16" (24 FIOS)	0,084 kg	MÉDIA	15 mm	10.000 RPM

INTERFACES, DISCOS, PRATOS E SUPORTES



INTERFACE 5" E 6"
8 FUROS E FURO CENTRAL

CÓDIGO	DIÂMETRO	FUROS
07 52 0137 90	5" / 125 mm	8
07 52 0137 91	6" / 150 mm	8



INTERFACE 5" E 6"
HOOKIT (LIXADEIRA ORBITAL)

CÓDIGO	DIÂMETRO	ESPESSURA	FUROS	DENSIDADE
07 52 0136 82	5" / 125 mm	10 mm	5	MACIA
07 52 0136 83	6" / 150 mm	10 mm	6	MACIA



SUPORTE VELCRADO PARA BOINAS

CÓDIGO	DIÂMETRO	ROSCA	ROTAÇÃO MÁXIMA
07 52 0136 95	4,5" / 115 mm	5/8" - 11	10.000 RPM
07 52 0136 65	5" / 125 mm	5/8" - 11	10.000 RPM
07 52 0136 68	5" / 125 mm	M14	10.000 RPM
07 52 0136 66	6" / 150 mm	5/8" - 11	10.000 RPM
07 52 0136 69	6" / 150 mm	M14	10.000 RPM
07 52 0136 94	7" / 180 mm	5/8" - 11	5.000 RPM
07 52 0136 72	7" / 180 mm	M14	5.000 RPM



SUPORTE 7" (ROSCA 5/8") PARA
BOINA COM BORDA

CÓDIGO	DIÂMETRO	ROSCA	ROTAÇÃO MÁXIMA
07 52 0136 75	7" / 180 mm	5/8"	5.000 RPM



SUPORTE VELCRADO 1/2" - 2" - 3"

CÓDIGO	DIÂMETRO	ROSCA	ROTAÇÃO MÁXIMA
07 52 0137 89	1,2"	5/16" (24 FIOS)	20.000 RPM
07 52 0137 04	2"	5/16" (24 FIOS)	20.000 RPM
07 52 0137 05	3"	5/16" (24 FIOS)	20.000 RPM
07 52 0136 73	1,2"	M6	20.000 RPM
07 52 0136 70	2"	M6	20.000 RPM
07 52 0136 71	3"	M6	20.000 RPM

INTERFACES, DISCOS, PRATOS E SUPORTES



SUPORTE VELCRADO ROSCA M14

CÓDIGO	DIÂMETRO	ROSCA	ROTAÇÃO MÁXIMA
07 52 0136 97	1/2"	M14	20.000 RPM
07 52 0136 98	2"	M14	20.000 RPM
07 52 0136 99	3"	M14	20.000 RPM



SUPORTE 3" ROSCA 3/8"

CÓDIGO	DIÂMETRO	ROSCA	ROTAÇÃO MÁXIMA
07 52 0137 10	3"	3/8"	20.000 RPM



SUPORTE VELCRADO ROSCA 5/8"

CÓDIGO	DIÂMETRO	ROSCA	ROTAÇÃO MÁXIMA
07 52 0137 00	1/2"	5/8"	20.000 RPM
07 52 0137 01	2"	5/8"	12.000 RPM
07 52 0137 02	3"	5/8"	12.000 RPM



**SUPORTE
ENGRENADO 5"**



**SUPORTE
ENGRENADO 6"**

CÓDIGO	DIÂMETRO
07 52 0136 50	5"
07 52 0136 51	6"



**SUPORTE
VENTILADO 6"**

**SUPORTE
VENTILADO 5"**

CÓDIGO	DIÂMETRO DO SUPORTE	ROSCA
07 52 0136 60	5" / 123 mm	5/16" - 24 - M8
07 52 0136 61	6" / 148 mm	5/16" - 24 - M8



SUPORTE 3" POLITRIZ FORÇADA SGT-5112
COD.: 07 52 0136 52



**PRATO SUPORTE 6" PARA LIXADEIRA ROTO
ORBITAL ELÉTRICA - BOSCH AVE**
COD.: 07 52 0136 55



**PRATO SUPORTE 5" P/ LIXADEIRA
ROTO ORBITAL ELÉTRICA - BOSCH AE**
COD.: 07 52 0136 56



**PRATO SUPORTE 5" PARA LIXADEIRA ROTO
ORBITAL ELÉTRICA - 4 PARAFUSOS**
COD.: 07 52 0136 57

INTERFACES, DISCOS, PRATOS E SUPORTES



PRATO SUPORTE 5" PARA LIXADEIRA ROTO ORBITAL ELÉTRICA - 3 PARAFUSOS

COD.: 07 52 0136 58



PRATO SUPORTE 6" PARA LIXADEIRA ROTO ORBITAL ELÉTRICA - 4 PARAFUSOS

COD.: 07 52 0136 59



SUPORTE ROLOC 2" E 3"

CÓDIGO	DIÂMETRO	ROSCA	ROTAÇÃO MÁXIMA
07 51 0621 07	2"	-	30.000 RPM
07 51 0620 26	3"	-	20.000 RPM



SUPORTE INTERFACE 30mm COM VELCRO

CÓDIGO	DIÂMETRO	ROSCA	ROTAÇÃO MÁXIMA
07 52 0136 79	30 mm	ROLOC	20.000 RPM
07 52 0137 03	30 mm	1/4" -FÊMEA	20.000 RPM



PARAFUSO PROLONGADOR 8CM

CÓDIGO	COMPRIMENTO	ROSCA
07 52 0137 08	8 cm	M14
07 52 0137 09	8 cm	5/8"



TACO LIXADOR DE BORRACHA

CÓDIGO	COMPRIMENTO	LARGURA
07 52 0136 80	125 cm	70 mm
07 52 0136 81	200 cm	70 mm



ADAPTADOR PARA BOINA DUPLA-FACE 5/8"

COD.: 07 52 0136 96



SUPORTE TELESCÓPICO PARA POLIMENTO DE PORTAS E CAPÔ

310mm À 470mm
COD.: 06 99 9900 19



PARAFUSO ADAPTADOR PARA FURADEIRA

CÓDIGO	DIÂMETRO
07 52 0137 07	M14
07 52 0137 06	5/8"



EXTENSÃO P/ ESCOVA DE LIMPEZA PARA FURADEIRA/PARAFUSADEIRA

COD.: 07 61 0911 51

UTILIZE COM ESCOVAS

Cód.: 07 52 0139 70	Cód.: 07 52 0139 57
Cód.: 07 52 0139 71	Cód.: 07 52 0139 61
Cód.: 07 52 0139 72	Cód.: 07 52 0139 58

BOINAS HEX ESPUMA PARA ROTO ORBITAIS

HEXAGONAL

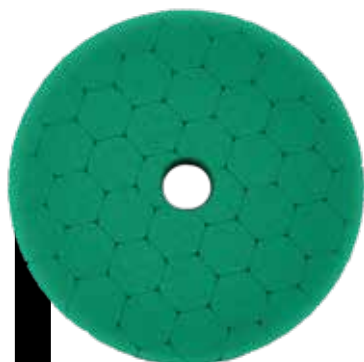

3" - 5" - 6"



CÓDIGO	DIÂMETRO	FUNÇÃO	COR
07 52 0137 60A	3"	CORTE AGRESSIVO	VERDE
07 52 0137 61A	3"	CORTE MÉDIO	AMARELO
07 52 0137 62A	3"	CORTE LEVE	AZUL
07 52 0137 63A	3"	REFINO	LARANJA
07 52 0137 64A	3"	SUPER LUSTRO	VERMELHO

CÓDIGO	DIÂMETRO	FUNÇÃO	COR
07 52 0137 70A	5"	CORTE AGRESSIVO	VERDE
07 52 0137 71A	5"	CORTE MÉDIO	AMARELO
07 52 0137 72A	5"	CORTE LEVE	AZUL
07 52 0137 73A	5"	REFINO	LARANJA
07 52 0137 74A	5"	SUPER LUSTRO	VERMELHO

CÓDIGO	DIÂMETRO	FUNÇÃO	COR
07 52 0137 80A	6"	CORTE AGRESSIVO	VERDE
07 52 0137 81A	6"	CORTE MÉDIO	AMARELO
07 52 0137 82A	6"	CORTE LEVE	AZUL
07 52 0137 83A	6"	REFINO	LARANJA
07 52 0137 84A	6"	SUPER LUSTRO	VERMELHO

BOINAS SQUARE ESPUMA

SQUARE

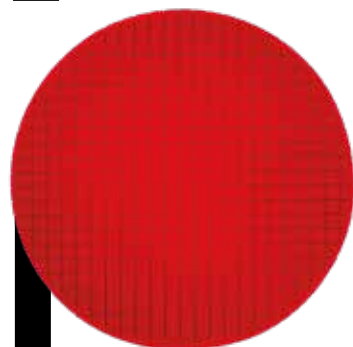

5" - 8"



CÓDIGO	DIÂMETRO	ABRASIVIDADE	COR
07 52 0136 84A	5"	CORTE MÉDIO - 80	AMARELO
07 52 0136 85A	5"	CORTE LEVE - 60	AZUL
07 52 0136 86A	5"	REFINO - 40	LARANJA
07 52 0136 87A	5"	LUSTRO - 10	VERMELHO

CÓDIGO	DIÂMETRO	ABRASIVIDADE	COR
07 52 0136 88A	8"	CORTE MÉDIO - 80	AMARELO
07 52 0136 89A	8"	CORTE LEVE - 60	AZUL
07 52 0136 90A	8"	REFINO - 40	LARANJA
07 52 0136 91A	8"	LUSTRO - 10	VERMELHO

BOINAS ESPUMA DUPLA FACE

WAFLE



6" - 7,5"



CÓDIGO	DIÂMETRO	ABRASIVIDADE	COR
07 52 0137 94	6"	CORTE	AMARELO
07 52 0137 95	6"	REFINO	AZUL
07 52 0137 96	6"	LUSTRO	VERMELHO

CÓDIGO	DIÂMETRO	ABRASIVIDADE	COR
07 52 0137 97	7,5"	CORTE	AMARELO
07 52 0137 98	7,5"	REFINO	AZUL
07 52 0137 99	7,5"	LUSTRO	VERMELHO

CONES DE POLIMENTO DE RODAS E CANTOS - 80mm

ESPUMA ALEMÃ SUPER PREMIUM!



EIXO - 6MM

CÓDIGO	COR	DIÂMETRO	ABRASIVIDADE
07 52 0138 04	VERMELHA	80 mm	MACIO
07 52 0138 00	AMARELA	80 mm	MÉDIO

BOINAS DE LÃ - PERFIL BAIXO



SEM INTERFACE

CÓDIGO	DIÂMETRO
07 52 0137 11	1,2"
07 52 0137 12	2,2"
07 52 0137 13	3,2"
07 52 0137 14	5" (T140)
07 52 0137 15	6" (T140)



COM INTERFACE

CÓDIGO	DIÂMETRO
07 52 0137 18	5" (T140)
07 52 0137 19	6" (T140)

BOINAS DE LÃ DUPLA FACE



CÓDIGO	DIÂMETRO	COR	ABRASIVIDADE	ROSCA	MATERIAL
07 52 0136 92	8" / 200 mm	AMARELA	MACIA	5/8"	50% LÃ NATURAL / 50% FIO SINTÉTICO
07 52 0136 93	8" / 200 mm	NATURAL	AGRESSIVA	5/8"	100% NATURAL

BOINAS DE MICRO-FIBRA PARA ESPELHAMENTO



CÓDIGO	DIÂMETRO
07 52 0137 40	1,6"
07 52 0137 41	2,2"
07 52 0137 42	3,2"
07 52 0137 43	5"
07 52 0137 44	6"

BOINAS DE LÃ - LISTRAS

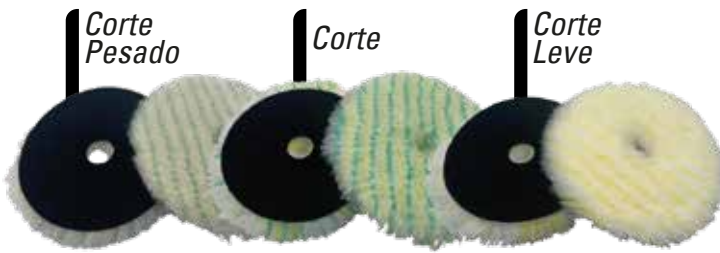

CÓDIGO	DIÂMETRO	ABRASIVIDADE	COR
07 52 0138 20	5"	CORTE PESADO	Verde
07 52 0138 21	5"	CORTE	Amarelo
07 52 0138 22	5"	CORTE LEVE	Verde

BOINAS JEANS / VELUDO



BOINAS JEANS		
CÓDIGO	DIÂMETRO	ABRASIVIDADE
07 52 0138 30	3"	1500 GRIT
07 52 0138 31	5"	1500 GRIT
07 52 0138 32	6"	1500 GRIT

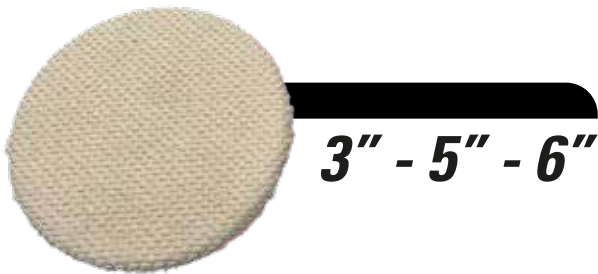

BOINAS VELUDO (REFINO)		
CÓDIGO	DIÂMETRO	ABRASIVIDADE
07 52 0138 35	3"	2500 GRIT
07 52 0138 36	5"	2500 GRIT
07 52 0138 37	6"	2500 GRIT

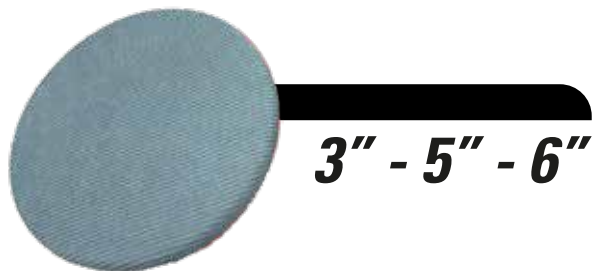

BOINAS VELUDO (LUSTRO)

CÓDIGO	DIÂMETRO
07 52 0138 40	3"
07 52 0138 41	5"
07 52 0138 42	6"

BOINAS DE POLIMENTO PARA VIDRO



**BOINA DE POLIMENTO
PARA VIDRO - 5"**
COD.: 07 52 0138 45

BOINA HÍBRIDA



BOINA DE LÃ E ESPUMA - HÍBRIDA

CÓDIGO	DIÂMETRO
07 52 0138 60	5"
07 52 0138 61	6"

KITS DE BOINAS

**JOGO DE BOINAS PARA
MINI POLITRIZ DETAIL - SGT-5114**

COD.: 07 52 0138 10

**JOGO DE BOINAS PARA
POLITRIZES NANO - 36 PEÇAS**

COD.: 07 52 0138 12



KIT 5 BOINAS DE ESPUMA

CÓDIGO	DIÂMETRO
07 52 0137 38	1,6"
07 52 0137 39	2,2"

**KIT DE BOINAS
REPARAÇÃO AUTOMOTIVA 5"**

COD.: 07 52 0137 45

**KIT DE BOINAS
POLIMENTO 5"**

COD.: 07 52 0137 46

ESPUMA APLICADORA DE CERA ULTRA-MACIA



100mm - PRETA (PACOTE COM 5 UND)

COD.: 07 52 0138 51



100mm - AMARELA (PACOTE COM 5 UND)

COD.: 07 52 0138 52

CLAY BAR



DISCO CLAYBAR 5"
PARA POLITRIZ
COD.: 07 52 0139 35



LUVA DUPLA FACE
CLAYBAR E MICROFIBRA
CÓD.: 18 01 0200 01



TOALHA CLAYBAR
30cm x 30cm
COD.: 07 52 0139 34



CLAY BAR PREMIUM
BARRA DESCONTAMINANTE
MÉDIA ABRASIVIDADE - 80g
COD.: 07 52 0139 33



TACO CLAY BAR PARA
DESCONTAMINAÇÃO DE PINTURA
COD.: 07 52 0139 30

MEDIÇÃO

13

LINHA 2026

✓ Medidor de Espessura de Coating

MEDIDOR DE ESPESSURA DE COATING



INFORMAÇÕES TÉCNICAS		SGT-M-01
CÓDIGO	08 09 0001 01	
	SONDA F	SONDA N
PRINCÍPIO	INDUÇÃO MAGNÉTICA	CORRENTES DE EDDY
FAIXA	0 ~ 1300 μ m 0 ~ 51.2 mil	0 ~ 1300 μ m 0 ~ 51.2 mil
PRECISÃO	\pm (3%+2 μ m) \pm (3%+0.08 mil)	\pm (3%+2 μ m) \pm (3%+0.08 mil)
RESOLUÇÃO	0.1 μ m / 0.01 mil	0.1 μ m / 0.01 mil
ESPESSURA MÍNIMA DO SUBSTRATO	0.5 mm (0.2")	0.3 mm (0.012")
CALIBRAÇÃO:	Pontos: ZERO / 50 / 100 / 250 / 500 / 1000 μ m	
UNIDADES:	μ m, mil	
RAIO MÍNIMO DE CURVATURA CONVEXO:	1.5 mm	
RAIO MÍNIMO DE CURVATURA CÔNCAVO:	25 mm	
ÁREA DE MEDIÇÃO MÍNIMA:	Diâmetro de 6 mm	
ENERGIA:	2x1.5V - Bateria AAA	
AMBIENTE DE OPERAÇÃO:	Temperatura: 0 ~ 40°C / Umidade: 20% ~ 90% RH	
TAMANHO:	115 mm x 50 mm x 25 mm	
PESO:	100 g	



HIGIENIZAÇÃO AUTOMOTIVA

14

LINHA 2026

- ✓ Geradores de Espuma
- ✓ Pulverizadores
- ✓ Sprayers
- ✓ Pistolas e Acessórios
- ✓ Carretel
- ✓ Tornadores
- ✓ Bicos de Lavagem
- ✓ Conectores de Mangueira
- ✓ Mangueiras
- ✓ Engates
- ✓ Adaptadores
- ✓ Expositor
- ✓ Linha de Baldes
- ✓ Toalhas em Microfibra
- ✓ Pincéis
- ✓ Luvas e Almofadas
- ✓ Escovas
- ✓ Kits Diversos
- ✓ Aplicadores de Pneu Pretinho
- ✓ Lâminas e Espátulas
- ✓ Dispenser

GERADORES DE ESPUMA



ACOMPANHA
01 GICLÊ DE 1.3mm
01 GICLÊ DE 1.1mm

**CANHÃO DE ESPUMA
SNOW FOAM**

INFORMAÇÕES TÉCNICAS	SGT-9918
CÓDIGO	07 01 9918 00
PRESSÃO DE TRABALHO	1.400 à 3.200
CAPACIDADE	1 LITRO
ÂNGULO DE APLICAÇÃO	60°
ENGATE CONECTOR TIPO ROSCA	1/4"
VÁLVULA GICLÊ	1,3 mm



ACOMPANHA
01 GICLÊ DE 1.3mm
01 GICLÊ DE 1.1mm

**CANHÃO DE ESPUMA
SNOW FOAM PLUS 1L**

INFORMAÇÕES TÉCNICAS	SGT-9919
CÓDIGO	07 01 9919 00
PRESSÃO DE TRABALHO	1.400 à 3.200
CAPACIDADE	1 LITRO
ÂNGULO DE APLICAÇÃO	60°
ENGATE CONECTOR TIPO ROSCA	1/4"
VÁLVULA GICLÊ	1,3 mm

Acompanha um giclê 1.1 extra e suporte para snow foam!



**CANHÃO DE ESPUMA
SNOW FOAM DIAMANTE**

INFORMAÇÕES TÉCNICAS	SGT-9923
CÓDIGO	07 01 9923 00
PRESSÃO DE TRABALHO	1.400 à 3.200 PSI
CAPACIDADE	1000 mL
ENGATE	TIPO ROSCA 1/4"
TEMPERATURA MÁXIMA	60°C / 140°F

Acompanha um caneco extra, dosador, giclê 1.1 extra e suporte para snow foam!



Com copo dosador de shampoo 20 mL

**CANHÃO SNOW FOAM
ALL BLACK 1L**

INFORMAÇÕES TÉCNICAS	SGT-9932
CÓDIGO	07 01 9932 00
ENGATE	TIPO ROSCA: 1/4"
CAPACIDADE	1 LITRO



**CANHÃO SNOW FOAM
RED&SHINE 1L**

INFORMAÇÕES TÉCNICAS	SGT-9934
CÓDIGO	07 01 9934 00
ENGATE	TIPO ROSCA: 1/4"
CAPACIDADE	1 LITRO

Acompanha um giclê 1.1 extra e suporte para snow foam!



GRAVITY SNOW FOAM

INFORMAÇÕES TÉCNICAS	SGT-9939
CÓDIGO	07 01 9939 00
ENGATE	TIPO ROSCA: 1/4"
CAPACIDADE	100 mL

Acompanha um giclê 1.3 extra e um conector para rosca 1/4" macho extra!



**PULVERIZADOR
SUPER FOAM**
CÓD.: 07 01 9938 00



**ACESSÓRIO
SUPORTE PARA
CANHÃO SNOW FOAM**
CÓD.: 06 99 9700 02

ACESSÓRIOS DE REPOSIÇÃO

FLOTADOR - Cód.: 07 51 9918 03	CANECO - SGT-9918 - Cód.: 07 51 9918 04
GICLÊ 1.1 mm - Cód.: 07 61 0910 30	CANECO - SGT-9919 - Cód.: 07 51 9919 04
GICLÊ 1.2 mm - Cód.: 07 61 0910 33	CANECO - SGT-9923 - Cód.: 07 51 9923 01
GICLÊ 1.3 mm - Cód.: 07 61 0910 31	CANECO - SGT-8610 - Cód.: 07 57 8610 03
GICLÊ 1.4 mm - Cód.: 07 61 0910 34	CANECO - SGT-9934 - Cód.: 07 51 9934 04
GICLÊ 1.5 mm - Cód.: 07 61 0910 32	

GERADORES DE ESPUMA



SGT-9924

SNOW PUMP 3 EM 1 - 2L
 EMBALAGEM COM 20 UND
 CÓD.: 07 01 9924 00



SGT-9942

SNOW FOAM E PULVERIZADOR
3 EM 1 - EXCEL LINE - 2L
 (EMB. COM 20 UND.)
 CÓD.: 07 01 9942 00



SGT-9930

SNOW FOAM
MANUAL BLACK - 2L
 CÓD.: 07 01 9930 00



SGT-9922

LANÇA SNOW FOAM COM
MANGUEIRA DE 2m
 CÓD.: 07 01 9922 00



SGT-9937

SNOW FOAM E PULVERIZADOR
MANUAL HÍBRIDO - 8L
 COD.: 07 01 9937 00



SGT-9938

PULVERIZADOR E
SNOW FOAM VITON
RESISTENTE À QUÍMICOS
 CÓD.: 07 11 9938 00



CANHÃO SNOW FOAM À BATERIA

INFORMAÇÕES TÉCNICAS	SGT-8610
CÓDIGO	07 03 8610 00
CAPACIDADE	1,8 L
TEMPERATURA DE TRABALHO	5°C / 40°C
BATERIA	7.2V
CARREGADOR	5V
TEMPO DE CARGA	5,5h ~ 5V
TEMPO DE TRABALHO	1h (USO CONTÍNUO)

SOMENTE 5V!



Botão de bloqueio de gatilho.



Entrada USB 5V.



Bicos pulverizadores de espuma e água.



Válvula de alívio de pressão.

PULVERIZADORES



SGT-9941

**PULVERIZADOR MANUAL
EXCEL LINE - 2L
(EMB. COM 20 UND.)
CÓD.: 07 01 9941 00**



BICO COM AJUSTE
DE VAZÃO

SGT-9925

**PULVERIZADOR
MANUAL
CÓD.: 07 01 9925 00**



SGT-9933

**PULVERIZADOR
MANUAL 1,5L
TRANSPARENTE
CÓD.: 07 01 9933 00**



SGT-9936

**PULVERIZADOR
SPRAY CONTÍNUO
300mL
CÓD.: 07 01 9936 00**

LINHA JARDINAGEM



Kit de reparos que facilitam
a manutenção.



Kit de bicos.



Bocal grande para fácil
enchimento.



Alça para transporte
ajustável.



Gatilho com trava que
proporciona menor
fadiga da mão do operador.



Base em plástico reforçada.

PULVERIZADOR COSTAL MANUAL - 20 LITROS

CÓD.: 17 02 0120 00

SPRAYERS MANUAIS MULTIUSO



SGT-9927

**SPRAYER MULTIUSO
800mL
CÓD.: 07 01 9927 00**



SGT-9928

**SPRAYER MULTIUSO RESISTENTE
À ÁCIDOS E ÁLCALIS - 800mL
CÓD.: 07 01 9928 00**



SGT-9929

**SPRAYER VITON GOLDEN SUPER
RESISTENTE À QUÍMICOS - 800mL
CÓD.: 07 01 9929 00**



SGT-9943

**SPRAYER 360
GRAUS 1L
CÓD.: 17 02 9943 00**

PISTOLAS E ACESSÓRIOS



SGT-9905

PISTOLA LAVADORA DE ALTA PRESSÃO - MÉDIA VAZÃO

CÓD.: 07 01 9905 00

ACESSÓRIO DE REPOSIÇÃO



ENGATE RÁPIDO G-2SF M14 PARA PISTOLAS SGT-9905 E SGT-9906
CÓD.: 07 61 0409 14



SGT-9906

PISTOLA LAVADORA DE ALTA PRESSÃO - ALTA VAZÃO

CÓD.: 07 01 9906 00



SGT-9907

PISTOLA PARA LAVADORA DE ALTA PRESSÃO MULTI-MARCAS

CÓD.: 07 01 9907 00



PISTOLA DE PULVERIZAÇÃO
CÓD.: 07 01 3313 00



LAVADOR ALTA PRESSÃO 45° COMPRIMENTO 50cm
CÓD.: 07 61 0910 61

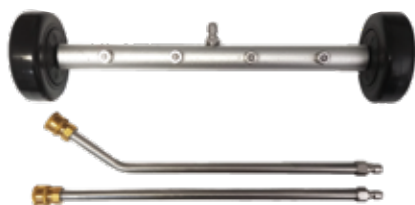

CARRINHO DE LAVAGEM SPRAY PARA CHASSI UNDERCAR

CÓD.: 07 61 0910 50



SMART VALVE 2 EM 1
CÓD.: 07 61 0910 75



LAVADOR ALTA PRESSÃO 90° PARA CAIXA DE RODA E CHASSI
CÓD.: 07 61 0910 60



LANÇA RETA PARA LAVADORAS DE ALTA PRESSÃO 45° - 1/4" X M14

70cm - CÓD.: 07 61 0910 62

90cm - CÓD.: 07 61 0910 63



LANÇA RETA PARA LAVADORAS DE ALTA PRESSÃO - 1/4" X M14

70cm - CÓD.: 07 61 0910 64

90cm - CÓD.: 07 61 0910 65



PISTOLA DE ÁGUA ALTA PRESSÃO
SGT-9921 CÓD.: 07 01 9921 00

3 NÍVEIS DE REGULAGEM DE ESPUMA



PISTOLA LAVADORA DE ALTA PRESSÃO À BATERIA



VISOR DIGITAL



MALETA COM 1 BATERIA

ACESSÓRIOS DE REPOSIÇÃO

BATERIA
CÓD.: 0767860101
CARREGADOR
CÓD.: 0768750102

INFORMAÇÕES TÉCNICAS SGT-8601

CÓDIGO	07 03 8601 00
TENSÃO	BIVOLT
BATERIA	21V / 1,5Ah
PRESSÃO NOMINAL	1,5 MPA
PRESSÃO MÁXIMA	4 MPA
VAZÃO	5 LITROS / min
MANGUEIRA	5 METROS
TEMPO DE CARGA	1,5h
TEMPO DE USO	+30min
PESO	2,5 kg

CARRETEL ENROLADOR MANGUEIRA ÁGUA - ALTA PRESSÃO - 3.000psi



LIMITADOR DE CURSO



CONECTOR DE ENTRADA GIRATÓRIO

CONECTOR TERMINAL M22X14

SGT-9010

CÓD.: 07 61 0390 10

Especificações Técnicas

- Capacidade: 10 metros de mangueira;
- Terminal M22x14;
- Material da mangueira: Mangueira de lata pressão com trama de aço;
- Dimensões: 400mm x 400mm x 170mm;
- Diâmetro da mangueira: 5/16";
- Conexão de entrada e saída: NPT 1/2";
- Peso: 13,7 kg.

COM RETRAÇÃO AUTOMÁTICA!

MANGUEIRA



10 Metros

TORNADORES



Acompanha escova

PISTOLA TORNADORA SEM RESERVATÓRIO COM ESCOVA

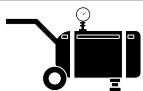

COMPRESSÃO MÁXIMA
90psi

INFORMAÇÕES TÉCNICAS SGT-9911	
CÓDIGO	07 01 9911 00
VELOCIDADE LIVRE	2.400 à 3.600 RPM
CONSUMO DE AR	1/min = 120
RUÍDO	101,1 dB(A)
ENTRADA DE AR	1/4" FÊMEA
PRESSÃO DE AR	50-90 psi



PISTOLA TORNADORA DE LIMPEZA MOTOR FLEXÍVEL

INFORMAÇÕES TÉCNICAS SGT-9904	
CÓDIGO	07 01 9904 00
CAPACIDADE DO RESERVATÓRIO	1L
CONSUMO DE AR	1/min = 180L (6,36PCM)
RUÍDO	101,1 dB(A)
ENTRADA DE AR	ENGATE RÁPIDO 1/4"
PRESSÃO DE AR	90 psi



PISTOLA TORNADORA RETA COM ESCOVA

INFORMAÇÕES TÉCNICAS SGT-9908	
CÓDIGO	07 01 9908 00
PRESSÃO DE TRABALHO	25 bar (365 psi)
CONSUMO	70L / min
TEMPERATURA	50°C

TORNADORES



TORNADOR TUFÃO

INFORMAÇÕES TÉCNICAS	SGT-9914
CÓDIGO	07 01 9914 00
CONSUMO MÁXIMO DE AR	5 PCM - 140 L/min
PRESSÃO DE TRABALHO	6 à 9 bar / 87 à 130 psi
VELOCIDADE LIVRE	4.000 à 6.000 RPM
CONSUMO MÁXIMO DE LÍQUIDO	110 CC/min
CAPACIDADE DO GALÃO	1L
NÍVEL DE RÚIDO	105 DB(A)
ENTRADA DE AR	1/4" NPT
MANGUEIRA DE AR	3/8" / 10 mm
DIMENSÕES (C x L x A)	315 x 120 x 245 mm
PESO	0,550 kg



TORNADOR STORM DE LIMPEZA

INFORMAÇÕES TÉCNICAS	SGT-9915
CÓDIGO	07 01 9915 00
CONSUMO MÁXIMO DE AR	5 PCM - 140 L/min
PRESSÃO DE TRABALHO	6,2 à 7,2 bar / 90 à 105 psi
VELOCIDADE LIVRE	4.000 à 6.000 RPM
CAPACIDADE DO GALÃO	1L
NÍVEL DE RÚIDO	105
ENTRADA DE AR	1/4"
MANGUEIRA DE AR	3/8" / 10 mm
DIMENSÕES (C x L x A)	280 x 125 x 220 mm
PESO	0,650 kg



TORNADOR TWISTER II

INFORMAÇÕES TÉCNICAS	SGT-9913
CÓDIGO	07 01 9913 00
CONSUMO MÁXIMO DE AR	6,36 PCM - 180 L/min
PRESSÃO DE TRABALHO	3,5 à 7,5 bar / 50 à 110 psi
VELOCIDADE LIVRE	4.000 à 8.000 RPM
CONSUMO MÁXIMO DE LÍQUIDO	110 CC/min
CAPACIDADE DO GALÃO	1L
NÍVEL DE RÚIDO	80 dB(A)
ENTRADA DE AR	1/4" NPT
MANGUEIRA DE AR	3/8" / 10 mm
DIMENSÕES (C x L x A)	315 x 120 x 245 mm
PESO	0,680 kg



TORNADOR ESPUMA SHAMPOOZEIRA

INFORMAÇÕES TÉCNICAS	SGT-9916
CÓDIGO	07 01 9916 00
CONSUMO MÁXIMO DE AR	5 PCM - 140 L/min
PRESSÃO DE TRABALHO	6,2 à 7,2 bar / 90 à 105 psi
CAPACIDADE DO GALÃO	1L
NÍVEL DE RÚIDO	93 dB(A)
ENTRADA DE AR	1/4"
MANGUEIRA DE AR	3/8" / 10 mm
DIMENSÕES (C x L x A)	380 x 125 x 250 mm
PESO	0,730 kg



TORNADOR EXTRATOR

INFORMAÇÕES TÉCNICAS	SGT-9917
CÓDIGO	07 01 9917 00
CONSUMO MÁXIMO DE AR	5 PCM - 140 L/min
PRESSÃO DE TRABALHO	6,2 à 7,2 bar / 90 à 105 psi
VELOCIDADE LIVRE	4.000 à 5.000 RPM
CAPACIDADE DO GALÃO	1L
ENTRADA DE AR	1/4"
MANGUEIRA DE AR	3/8" / 10 mm
DIMENSÕES (C x L x A)	360 x 125 x 275 mm
PESO	1.200 kg



TORNADOR APLICADOR DE COATING

INFORMAÇÕES TÉCNICAS	SGT-9935
CÓDIGO	07 01 9935 00
CONSUMO MÁXIMO DE AR	6,36 PCM - 180 L/min
PRESSÃO DE TRABALHO	3,5 à 7,5 bar / 50 à 110 psi
VELOCIDADE LIVRE	4.000 à 8.000 RPM
CAPACIDADE DO GALÃO	90mL
NÍVEL DE RÚIDO	80 dB(A)
ENTRADA DE AR	1/4" NPT
MANGUEIRA DE AR	3/8" / 10 mm
DIMENSÕES (C x L x A)	35 x 200 x 365 mm
PESO	0,493 kg

ACESSÓRIOS DE REPOSIÇÃO

TUBO GIRATÓRIO P/ SGT-9912/9913

CÓD.: 07 51 9912 02



CANECO SGT-9912/9913
CÓD.: 07 51 9912 40

TUBO INTERNO SGT- 9914

CÓD.: 07 51 9914 07



CANECO SGT-9914
CÓD.: 07 51 9914 04

KIT TUBO INTERNO P/ SGT-9912/9913

CÓD.: 07 51 9912 14



BICO ROLAMENTADO PARA TORNADOR

CÓD.: 07 51 9915 03



CANECO SGT-9916 / SGT-9915 / SGT-9917
CÓD.: 07 51 9916 13

CABELINHO TORNADOR ROLAMENTADO

CÓD.: 07 51 9915 13 - P/ SGT-9915
CÓD.: 07 51 9911 00 - P/ SGT-9911

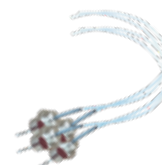

BICO PARA ASPIRADOR DE PÓ

ACOMPANHA:
Adaptador



BICO LONGO FLEXÍVEL PARA ASPIRADOR DE PÓ

CÓD.: 07 52 0139 99

BICOS DE LAVAGEM

HOBBY



JOGO DE 5 BICOS 025

Ø - 0,94mm

CÓD.: 07 61 0910 17



JOGO DE 5 BICOS 025

Ø - 0,94mm

CÓD.: 07 61 0910 20

PROFISSIONAL



JOGO DE 5 BICOS 040

Ø - 1,21mm

CÓD.: 07 61 0910 18



JOGO DE 5 BICOS 040

Ø - 1,21mm

CÓD.: 07 61 0910 21

INDUSTRIAL



JOGO DE 5 BICOS 055

Ø - 1,39mm

CÓD.: 07 61 0910 19



JOGO DE 5 BICOS 055

Ø - 1,39mm

CÓD.: 07 61 0910 22



BICO TURBO 030
LINHA ECONÔMICA

Ø - 1,1mm

CÓD.: 07 61 0910 23



KIT ENGATE RÁPIDO
COM REGISTRO
PARA LAVADORAS
DE ALTA PRESSÃO

CÓD.: 07 61 0910 04



ACOPLADOR GIRATÓRIO
180° PARA LAVADORA
DE ALTA PRESSÃO

CÓD.: 07 61 0910 05

BICOS DE LAVAGEM



BICO TURBO 025 P/ LAVADORAS DE ALTA PRESSÃO

Ø - 0,94mm

CÓD.: 07 61 0910 14



BICO TURBO 040 P/ LAVADORAS DE ALTA PRESSÃO

Ø - 1,21mm

CÓD.: 07 61 0910 15



BICO TURBO 055 P/ LAVADORAS DE ALTA PRESSÃO

Ø - 1,39mm

CÓD.: 07 61 0910 16



BICO DE LAVAGEM 6 EM 1 - 025

Ø - 0,94mm

CÓD.: 07 61 0910 11



BICO DE LAVAGEM 6 EM 1 - 040

Ø - 1,21mm

CÓD.: 07 61 0910 12



BICO DE LAVAGEM 6 EM 1 - 055

Ø - 1,39mm

CÓD.: 07 61 0910 13

BICOS ESGUICHO



VERMELHO - 2,2mm

CÓD.: 07 61 0910 80



VERDE - 2,6mm

CÓD.: 07 61 0910 81



PRETO - 3,2mm

CÓD.: 07 61 0910 82



AZUL - 4,6mm

CÓD.: 07 61 0910 83



BICO LEQUE 15° 1/4" P/ LAVADORAS DE ALTA PRESSÃO

040 - CÓD.: 07 61 0910 35

050 - CÓD.: 07 61 0910 36

060 - CÓD.: 07 61 0910 37

070 - CÓD.: 07 61 0910 38

080 - CÓD.: 07 61 0910 39



BICO LEQUE 25° 1/4" P/ LAVADORAS DE ALTA PRESSÃO

020 - CÓD.: 07 61 0910 40

025 - CÓD.: 07 61 0910 41

030 - CÓD.: 07 61 0910 42

035 - CÓD.: 07 61 0910 43

040 - CÓD.: 07 61 0910 44

045 - CÓD.: 07 61 0910 45

050 - CÓD.: 07 61 0910 46

060 - CÓD.: 07 61 0910 47

070 - CÓD.: 07 61 0910 48

080 - CÓD.: 07 61 0910 49



BICO LEQUE

0,94 | 1,21 | 1,39

CÓD.: 07 61 0910 26

ESCOLHA O BICO CERTO PARA SUA LAVADORA

TAM. BICO	Ø	PRESSÃO (bar)																									VAZÃO (L/min)
		3	10	20	30	40	50	60	70	80	90	100	110	120	130	140	150	160	175	200	225	250	300	400	500		
025	0,94	0,4	0,7	1,0	1,3	1,4	1,6	1,7	1,8	2,0	2,1	2,2	2,3	2,4	2,5	2,6	2,7	2,8	2,9	3,1	3,3	3,5	3,8	4,4	4,9		
		0,6	1,0	1,5	1,8	2,1	2,4	2,6	2,8	3,0	3,2	3,4	3,6	3,7	3,8	4,0	4,2	4,3	4,5	4,8	5,1	5,4	5,9	6,7	7,5		
		0,8	1,4	2	2,5	2,8	3,2	3,5	3,7	4,0	4,2	4,5	4,7	4,8	5,0	5,3	5,4	5,6	5,9	6,3	6,7	7,0	7,7	8,9	9,9		
		1,0	1,6	2,5	3,1	3,5	4,0	4,3	4,7	5,0	5,3	5,6	5,9	6,1	6,4	6,6	6,9	7,1	7,5	8,0	8,5	9,0	9,9	11,4	12,7		
040	1,21	1,2	2,0	3,1	3,7	4,3	4,8	5,3	5,7	6,1	6,3	6,8	7,1	7,4	7,7	8,0	8,3	8,6	9,0	9,6	10,2	10,7	11,8	13,5	15,1		
		1,4	2,5	3,6	4,2	4,9	5,5	6,0	6,5	7,0	7,4	7,8	8,2	8,6	8,9	9,2	9,5	9,8	10,3	11,0	11,7	12,3	13,8	15,5	17,8		
		1,6	2,8	4,1	5,2	5,9	6,6	7,3	7,8	8,4	8,9	9,4	9,8	10,3	10,7	11,1	11,5	11,9	12,4	13,3	14,1	14,8	16,3	18,7	20,9		
		1,8	3,1	4,5	5,5	6,4	7,1	7,8	8,4	9,0	9,6	10,2	10,5	10,9	11,4	11,8	12,2	12,6	13,2	14,1	15,0	15,8	17,4	19,9	22,3		
055	1,39	2,0	3,5	5,1	6,2	7,1	8,0	8,7	9,4	10,0	10,7	11,3	11,8	12,4	12,9	13,4	13,8	14,3	14,9	16,0	16,9	17,9	19,7	22,6	25,3		
		2,2	3,7	5,6	6,8	7,8	8,7	9,6	10,3	11,1	11,8	12,4	13,0	13,6	14,1	14,7	15,2	15,7	16,4	17,5	18,6	19,6	21,7	25,0	28,0		
		2,4	4,1	6,1	7,4	8,6	9,6	10,4	11,3	12,1	12,8	13,6	14,3	14,9	15,5	16,0	16,7	17,2	18,0	19,2	20,4	21,5	23,7	27,1	30,3		

UTILIZE O BICO CORRETO!

Bicos com diâmetro maior que o indicado podem causar perda de pressão no jato.

Bicos com diâmetro menor que o indicado podem causar sobrecarga na máquina, com risco de danos.

CONECTORES DE MANGUEIRA PARA PISTOLA



**CONECTOR DE MANGUEIRA
P/ PISTOLA
BOSCH / BLACK&DECKER**
CÓD.: 07 61 0911 30



**CONECTOR DE MANGUEIRA
P/ PISTOLA - LAVOR**
CÓD.: 07 61 0911 31



**CONECTOR DE MANGUEIRA
P/ PISTOLA - KARCHER K**
CÓD.: 07 61 0911 32



**CONECTOR DE MANGUEIRA
P/ PISTOLA - NILFISK**
CÓD.: 07 61 0911 33

MANGUEIRAS PARA LAVADORAS DE ALTA PRESSÃO - NYLON



**MANGUEIRA TRAMA NYLON (M22/14 e 15 X M22/14 e 15)
PARA LAVADORAS ALTA PRESSÃO - 7 METROS**
CÓD.: 07 61 0350 01



**MANGUEIRA TRAMA NYLON (M22/14 e 15 X 1/4" MACHO)
PARA LAVADORAS ALTA PRESSÃO - 7 METROS**
CÓD.: 07 61 0350 02



**MANGUEIRA TRAMA NYLON (M22/14 e 15 X ENGATE RÁPIDO)
PARA LAVADORAS ALTA PRESSÃO - 7 METROS**
CÓD.: 07 61 0350 03



**MANGUEIRA TRAMA NYLON (M22/14 e 15 X 1/4" FÊMEA)
PARA LAVADORAS ALTA PRESSÃO - 7 METROS**
CÓD.: 07 61 0350 04



**MANGUEIRA TRAMA NYLON
(M22/14 e 15 X M22/14 e 15) - 3 METROS**
CÓD.: 07 61 0350 05



**MANGUEIRA TRAMA NYLON
(M22/14 e 15 X 1/4" MACHO) - 3 METROS**
CÓD.: 07 61 0350 06



**MANGUEIRA TRAMA NYLON
(M22/14 e 15 X 1/4" FÊMEA) - 3 METROS**
CÓD.: 07 61 0350 07

MANGUEIRAS PARA LAVADORAS DE ALTA PRESSÃO - NYLON



MANGUEIRA TRAMA NYLON
(M22/14 e 15 X M22/14 e 15) - 10 METROS
CÓD.: 07 61 0350 15



MANGUEIRA TRAMA NYLON
(M22/14 e 15 X 1/4" MACHO) - 10 METROS
CÓD.: 07 61 0350 16



MANGUEIRA TRAMA NYLON
(M22/14 e 15 X ENGATE RÁPIDO) - 10 METROS
CÓD.: 07 61 0350 17



MANGUEIRA TRAMA NYLON
(M22/14 e 15 X 1/4" FÊMEA) - 10 METROS
CÓD.: 07 61 0350 18

MANGUEIRAS PARA LAVADORAS DE ALTA PRESSÃO - AÇO



MANGUEIRA TRAMA AÇO (M22/14 e 15 X M22/14) PARA LAVADORAS ALTA PRESSÃO - 12 METROS
CÓD.: 07 61 0350 11



MANGUEIRA TRAMA AÇO (M22/14 e 15 X 1/4" MACHO) PARA LAVADORAS ALTA PRESSÃO - 12 METROS
CÓD.: 07 61 0350 12



MANGUEIRA TRAMA AÇO (M22/14 e 15 X ENGATE RÁPIDO) PARA LAVADORAS ALTA PRESSÃO - 12 METROS
CÓD.: 07 61 0350 13



MANGUEIRA TRAMA AÇO (M22/14 e 15 X 1/4" FÊMEA) PARA LAVADORAS ALTA PRESSÃO - 12 METROS
CÓD.: 07 61 0350 14

INFORMAÇÕES TÉCNICAS - AÇO

PRESSÃO MÁXIMA 225 bar (3.250 psi)
TEMPERATURA 60°C

INFORMAÇÕES TÉCNICAS - NYLON

PRESSÃO MÁXIMA 135 bar (1.950 psi)
TEMPERATURA 60°C



EXTENSOR PARA MANGUEIRAS
M22x14 - M22x14
CÓD.: 07 61 0911 15

ENGATES E ADAPTADORES PARA LAVADORAS DE ALTA PRESSÃO

CONECTORES



CONECTOR G1/4M X M14

CÓD.: 07 61 0911 09



CONECTOR G1/4M X G1/4M

CÓD.: 07 61 0911 10

ENGATES RÁPIDOS



ENGATE RÁPIDO G-2SF 1/4"
LAVADORAS DE ALTA PRESSÃO

CÓD.: 07 61 0409 10



ENGATE RÁPIDO G-2SM 1/4"
LAVADORAS DE ALTA PRESSÃO

CÓD.: 07 61 0409 11



ENGATE RÁPIDO PARA
MANGUEIRA LAVADORA M22/14F

CÓD.: 07 61 0409 15



ENGATE RÁPIDO PARA
MANGUEIRA LAVADORA M22/15F

CÓD.: 07 61 0409 16

PINOS DE ENGATE



PINO DE ENGATE G-2PM 1/4"
LAVADORAS DE ALTA PRESSÃO

CÓD.: 07 61 0508 11



PINO DE ENGATE G-2PF 1/4"
LAVADORAS DE ALTA PRESSÃO

CÓD.: 07 61 0508 12



PINO DE ENGATE PARA
MANGUEIRA LAVADORA M22/14M

CÓD.: 07 61 0508 13



PINO DE ENGATE PARA
MANGUEIRA LAVADORA M22/15M

CÓD.: 07 61 0508 14

ADAPTADORES



ADAPTADOR CANHÃO
ESPUMA X BOSCH

CÓD.: 07 61 0911 02



ADAPTADOR CANHÃO
ESPUMA X NILFISK PRO

CÓD.: 07 61 0911 03



ADAPTADOR CANHÃO ESPUMA
X KARCHER LINHA K - LATÃO

CÓD.: 07 61 0911 04



ADAPTADOR CANHÃO
ESPUMA X BLACK&DECKER

CÓD.: 07 61 0911 05



ADAPTADOR CANHÃO
ESPUMA X LAHOR

CÓD.: 07 61 0911 07



ADAPTADOR CANHÃO ESPUMA
X WAP - NILFISK - KEW - ALTO HD

CÓD.: 07 61 0911 06



ADAPTADOR CANHÃO ESPUMA
X KARCHER - LINHA HD

CÓD.: 07 61 0911 08



ADAPTADOR CANHÃO ESPUMA
X KARCHER LINHA K - AMARELA

CÓD.: 07 61 0911 13



ADAPTADOR CANHÃO ESPUMA
X M22M X G1/4M

CÓD.: 07 61 0911 12



ADAPTADOR M22X15
PARA M22X14

CÓD.: 07 61 0911 14



ADAPTADOR CANHÃO ESPUMA
X JACTO 6000

CÓD.: 07 61 0911 01

VARINHA



VARINHA DE CONVERSÃO
SNOW FOAM 1/4"

CÓD.: 07 61 0911 50

EXPOSITOR



EXPOSITOR LAVAGEM AUTOMOTIVA
CÓD.: 12 03 0101 23

LINHA DE BALDES



BALDE SEPARADOR DE PARTÍCULAS COM CARRINHO 360°
CÓD.: 06 99 9900 35



BALDE LIMPA BOINAS PARA POLITRIZ ROTATIVA
CÓD.: 06 99 9900 36



BALDE DETAILER PRETO E BRANCO - 18L
CÓD.: 06 99 9900 37

BALDE DETAILER PRETO E VERMELHO - 18L
CÓD.: 06 99 9900 38

***SEPARADOR DE PARTÍCULAS VERMELHO - 26cm**
CÓD.: 06 99 9900 33

***SEPARADOR DE PARTÍCULAS AZUL - 26cm**
CÓD.: 06 99 9900 34

BALDE TRANSPARENTE SGT TOOLS
CÓD.: 06 99 9900 57

*ITENS VENDIDOS SEPARADAMENTE.



CARRINHO PARA BALDE DETAILER
CÓD.: 06 99 9900 65



BALDE DOBRÁVEL 17 LITROS
CÓD.: 06 99 9900 70

TOALHAS MICROFIBRA



TOALHA EM MICROFIBRA SEM COSTURA - CINZA

LADOS LISO E FELPUDO

CÓD.: 18 01 0101 01



40x40



320 GSM



COMPOSIÇÃO
• 80% Poliéster
• 20% Poliamida



TOALHA EM MICROFIBRA SEM COSTURA - AMARELA

LADOS LISO E FELPUDO

CÓD.: 18 01 0102 01



40x60



300 GSM



COMPOSIÇÃO
• 80% Poliéster
• 20% Poliamida



TOALHA EM MICROFIBRA SEM COSTURA - VERMELHA

LADOS LISO E FELPUDO

CÓD.: 18 01 0102 02



40x60



300 GSM



COMPOSIÇÃO
• 80% Poliéster
• 20% Poliamida



TOALHA EM MICROFIBRA SEM COSTURA - LARANJA

USO GERAL

CÓD.: 18 01 0105 01



40x40



200 GSM



COMPOSIÇÃO
• 80% Poliéster
• 20% Poliamida



TOALHA DE SECAGEM TWIST - CINZA

CÓD.: 18 01 0104 01



60x90



600 GSM



COMPOSIÇÃO
• 80% Poliéster
• 20% Poliamida



TOALHA DE SECAGEM SEM COSTURA - CINZA

CÓD.: 18 01 0103 01



50x90



340 GSM



COMPOSIÇÃO
• 80% Poliéster
• 20% Poliamida



TOALHAS MICROFIBRA



**TOALHA DE SECAGEM
COM BORDA - ROXA**

CÓD.: 18 01 0104 02



50x80



550 GSM



COMPOSIÇÃO
• 80% Poliéster
• 20% Poliamida



TECNOLOGIA
COREANA



**TOALHA EM MICROFIBRA
COM BORDA - AMARELA**

LADOS LISO E FELPUDO

CÓD.: 18 01 0104 10



40x60



350 GSM



COMPOSIÇÃO
• 80% Poliéster
• 20% Poliamida



TECNOLOGIA
COREANA



**PANO EM MICROFIBRA
PARA VIDRO - AZUL**

CÓD.: 18 01 0106 01



40x40



230 GSM



COMPOSIÇÃO
• 80% Poliéster
• 20% Poliamida



TECNOLOGIA
COREANA



**APLICADOR EM
MICROFIBRA VERMELHO**

CÓD.: 18 01 0190 00

*EMBALAGEM COM 20 UND



12



300 GSM

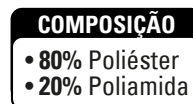

COMPOSIÇÃO
• 80% Poliéster
• 20% Poliamida



TECNOLOGIA
COREANA



**KIT 4 PANOS EM
MICROFIBRA**

CÓD.: 18 01 0105 04



35x35



230 GSM



COMPOSIÇÃO
• 80% Poliéster
• 20% Poliamida



TECNOLOGIA
COREANA



**ROLO DE TOALHAS EM
MICROFIBRA - CINZA**

CÓD.: 18 01 0105 05



30x30



200 GSM



COMPOSIÇÃO
• 80% Poliéster
• 20% Poliamida



TECNOLOGIA
COREANA

TOALHAS MICROFIBRA



TOALHA EM MICROFIBRA SUPER MACIA - AZUL

CÓD.: 18 01 0105 02



40x40



500 GSM



COMPOSIÇÃO
• 80% Poliéster
• 20% Poliamida



TECNOLOGIA COREANA



TOALHA DUPLA FACE EM MICROFIBRA VERMELHA E CINZA

LADOS LISO E FELPUDO

CÓD.: 18 01 0105 03



40x40



600 GSM

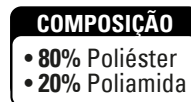

COMPOSIÇÃO
• 80% Poliéster
• 20% Poliamida



TECNOLOGIA COREANA

PINCÉIS



KIT 5 PINCÉIS MÉDIOS USO EXTERNO

CÓD.: 20 01 0100 01



KIT 5 PINCÉIS MACIOS USO INTERNO

CÓD.: 20 01 0100 02



KIT 3 PINCÉIS SUPER MACIOS USO INTERNO

CÓD.: 20 01 0100 03



KIT PINCÉIS SUPER MACIOS, MACIOS E MÉDIOS

CÓD.: 20 01 0100 04



PINCEL 4 EM 1 PARA DETALHAMENTO AUTOMOTIVO

CÓD.: 07 52 0139 05

REFIS PARA PINCÉL 4 EM 1



REFIL LIMPEZA EXTERNA
CÓD.: 07 52 0139 06



REFIL LIMPEZA ULTRA MACIO
CÓD.: 07 52 0139 08



REFIL RESISTENTE À QUÍMICOS
CÓD.: 07 52 0139 07



REFIL LIMPEZA MACIO
CÓD.: 07 52 0139 09

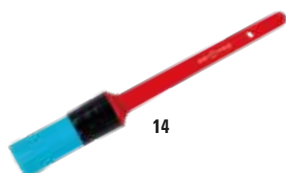

PINCEL MÉDIO
USO EXTERNO
CÓD.: 20 01 0100 10



PINCEL MACIO
USO INTERNO
CÓD.: 20 01 0100 11



PINCEL DETALHAMENTO
INTERNO ULTRA MACIO
CÓD.: 07 52 0139 98

ALMOFADA EM MICROFIBRA



**ALMOFADA EM MICROFIBRA
PARA LAVAGEM**
CÓD.: 07 52 0139 95



LUVAS



**LUVA MICROFIBRA - DUPLA FACE
COM TENTÁCULOS 1600GSM - 20x29cm**
CÓD.: 07 52 0139 20



**LUVA MICROFIBRA - UMA FACE
COM TENTÁCULOS LIMPA INSETOS
1600GSM - 20x26cm**
CÓD.: 07 52 0139 21



**LUVA DUPLA FACE
CLAYBAR E MICROFIBRA**
CÓD.: 18 01 0200 01



**LUVA EM LÃ 100%
MERINO AUSTRALIANO**
CÓD.: 07 52 0139 23



**LUVA COM DEDOS MICROFIBRA
E LIMPA INSETOS**
CÓD.: 07 52 0139 25



**PAR DE LUVAS EM MICROFIBRA
PARA DETALHAMENTO**
CÓD.: 07 52 0139 22



LUVA EM LÃ SINTÉTICA
CÓD.: 07 52 0139 24

KITS DE LAVAGEM



O KIT CONTÉM

- 1 Esponja em Microfibras;
- 1 Toalha para Vidros;
- 1 Toalha em Microfibras;

**KIT LAVAGEM AUTOMOTIVA
3 PEÇAS**
CÓD.: 07 52 0131 80



O KIT CONTÉM

- 1 Toalha em Microfibras;
- 1 Toalha para Vidros;
- 1 Toalha Waffle;
- 1 Esponja em Microfibras 2 em 1;
- 3 Espumas de Enceramento;
- 1 Escova de Rodas;
- 1 Luva em Microfibras.

**KIT LAVAGEM AUTOMOTIVA
9 PEÇAS**
CÓD.: 07 52 0131 81

ESCOVAS



**ESCOVA EM SILICONE P/
REMOÇÃO DE PELOS**
CÓD.: 07 52 0139 50



**ESCOVA CURVA PARA
PNEUS E CARPETES**
CÓD.: 07 52 0139 51



**ESCOVA EM SILICONE PARA
REMOÇÃO DE PELOS DE PETS**
CÓD.: 07 52 0139 52



**ESCOVA MACIA
PARA PNEUS**
CÓD.: 07 52 0139 53



**ESCOVA LONGA
PARA CAIXA DE RODA**
CÓD.: 07 52 0139 54



**ESCOVA PARA
LIMPEZA DE PNEUS**
CÓD.: 07 52 0139 55



**ESCOVA PARA LIMPEZA DE
BOINAS DE POLIMENTO**
CÓD.: 07 52 0139 56



**ESCOVA PREMIUM
PARA PNEUS**
CÓD.: 07 52 0139 64



**ESCOVA MACIA
PARA RODAS**
CÓD.: 07 52 0139 91



**ESCOVA MACIA LONGA
PARA CAIXA DE RODAS**
CÓD.: 07 52 0139 92



**ESCOVA PARA
FURO DE RODA**
CÓD.: 07 52 0139 59



**ESCOVA TENTÁCULO MICROFIBRA
63cm - 98cm**
CÓD.: 07 52 0131 61



**ESCOVA MICROFIBRA
DOBRÁVEL**
CÓD.: 07 52 0131 62



**ESCOVA MICROFIBRA PARA
FURO DE RODAS GROSSA CURVÁVEL**
CÓD.: 07 52 0139 93



**ESCOVA MICROFIBRA PARA
FURO DE RODAS FINA CURVÁVEL**
CÓD.: 07 52 0139 94

ESCOVAS



ESCOVA DE LIMPEZA DE ESTOFADOS MACIA 120mm - M14 PARA FURADEIRA E POLITRIZ
CÓD.: 07 52 0139 70



ESCOVA DE LIMPEZA DE ESTOFADOS MÉDIA 120mm - M14 PARA FURADEIRA E POLITRIZ
CÓD.: 07 52 0139 71



ESCOVA DE LIMPEZA DE ESTOFADOS AGRESSIVA 120mm - M14 PARA FURADEIRA E POLITRIZ
CÓD.: 07 52 0139 72



KIT 3 ESCOVAS MACIAS DE LIMPEZA PARA FURADEIRA/PARAFUSADEIRA
CÓD.: 07 52 0139 57



KIT 3 ESCOVAS MÉDIAS DE LIMPEZA PARA FURADEIRA/PARAFUSADEIRA
CÓD.: 07 52 0139 61



KIT 3 ESCOVAS AGRESSIVAS DE LIMPEZA PARA FURADEIRA/PARAFUSADEIRA
CÓD.: 07 52 0139 58



ESCOVA ESPECIAL PARA COURO
CÓD.: 07 52 0139 67



ESCOVA ULTRA MACIA CRINA DE CAVALO COM CABO ERGONÔMICO
CÓD.: 07 52 0139 66



ESCOVA CERDAS MÉDIAS COM CABO ERGONÔMICO
CÓD.: 07 52 0139 81



ESCOVA ULTRA MACIA CRINA DE CAVALO CABO DE MADEIRA
CÓD.: 07 52 0139 65



ESCOVA PARA CINTOS DE SEGURANÇA
CÓD.: 07 52 0139 60



ESCOVA PARA LIMPEZA DE PARAFUSOS DE RODA
CÓD.: 07 52 0139 68



ESCOVA PARA LIMPEZA DE RAIOS E AROS DE MOTOS E CINTOS DE SEGURANÇA
CÓD.: 07 52 0139 69



ESCOVA PARA LIMPEZA DE CORRENTE DE MOTO
CÓD.: 07 52 0139 90



ESCOVA DUPLA PARA CANTOS
CÓD.: 07 52 0139 76



ESCOVA DUPLA PARA INTERIORES E AR-CONDICIONADO
CÓD.: 07 52 0139 77



ESCOVA DUPLA PARA INTERIORES
CÓD.: 07 52 0139 75

ESCOVAS



REMOVEDOR DE PELOS DE PETS
CÓD.: 07 52 0131 67



ESCOVA EM V PARA CANTOS
CÓD.: 07 52 0131 66



ESCOVA COM RESERVATÓRIO
CÓD.: 07 52 0131 68



ESCOVA PARA DETALHAMENTO EM GAPS
CÓD.: 07 52 0131 65



KIT 4 ESCOVAS EXTRA MACIAS
CÓD.: 07 52 0139 12



MINI STICK PARA DETALHAMENTO
CÓD.: 07 52 0131 69



KIT 3 ESCOVAS AÇO INOX - LATÃO - NYLON
CÓD.: 07 52 0139 80

APLICADORES DE PNEU PRETINHO



ESCOVA EM ESPUMA APLICADORA DE PNEU PRETINHO
CÓD.: 07 52 0139 62



APLICADOR DE PNEU PRETINHO COM DISPENSER
CÓD.: 20 01 0200 01



BOINA REFIL PARA APLICADOR PNEU PRETINHO
CÓD.: 20 01 0200 02



APLICADOR DE PNEU PRETINHO (PACOTE COM 10 UNIDADES)
CÓD.: 07 52 0139 96



APLICADOR PREMIUM PARA PNEUS
CÓD.: 07 52 0139 78



APLICADOR PREMIUM PARA PNEUS IRON SHAPE
CÓD.: 07 52 0139 97

LÂMINAS E ESPÁTULAS



LÂMINAS DE SILICONE PARA SECAGEM

27 cm X 3,4 cm 30 cm X 6 cm
 CÓD.: 07 52 0139 73 CÓD.: 07 52 0139 74



KIT 11 ESPÁTULAS PARA PAINÉIS E PORTAS

CÓD.: 06 99 9900 50

KITS DIVERSOS



KIT 3 EM 1 PARA VIDROS

CÓD.: 07 01 9927 50



DISPENSER



DISPENSER DETAILERS 5 LITROS

CÓD.: 06 99 9900 58

HIGIENIZAÇÃO DIVERSOS**RANCAPÊLO**

CÓD.: 0752013985

**GARRAÃO**

CÓD.: 0699990028

**NEVÔ CANHÃO DE ESPUMA PRO**

CÓD.: 0701991901

**SNOWMÃO**

CÓD.: 0701992601

**MÃOZINHA**

CÓD.: 0752013928

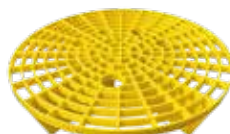
GRADE DUBALDE

CÓD.: 0699990032

**UBALDE**

CÓD.: 0699990039

HIGIENIZAÇÃO DIVERSOS



UAPLICADÔ
CÓD.: 0752013982

UAPLICADÔ REFIL



CÓD.: 0752013983



LIMPABOINA
CÓD.: 0752013984



EXTENSOR DE LIMPEZA CATACANTO
CÓD.: 0752013163



REFIL CATACANTO - 5 UNID.
CÓD.: 0752013164

KIT PRO CHATO COM CARRO



KIT PRO CHATO COM CARRO

CÓD.: 0752013182

Contém:

- 1 TOALHA EM LÃ CORAL;
- 1 TOALHA WAFFLE;
- 1 TOALHA MICROFIBRA;
- 1 ESPONJA DE LAVAGEM;
- 1 ESCOVA DE RODAS;
- 1 ESCOVA DE PNEUS;
- 1 LÂMINA DE SECAGEM;
- 1 ESCOVA EM MICROFIBRA;
- 1 BALDE DOBRÁVEL.

LIMPEZA DIVERSOS



**CANECO SNOW
CHANTILLY**



CÓD.: 0751993405

SNOW CHANTILLY

CÓD.: 0701993405



SNOW CHANTILLY MANUAL

CÓD.: 0701992405



TOALHA TWIST

CÓD.: 1801010403



**LUVA DE DEDOS
EM MICROFIBRA**

CÓD.: 1801020002



**ESCOVA DE BANHO
PARA CAIXA DE RODAS**

CÓD.: 2002040001

ILUMINAÇÃO

15

LINHA 2026

- ✓ Lanternas LED Cob
- ✓ Lanternas de Inspeção
- ✓ Lanternas 180°
- ✓ Lanternas de Cabeça
- ✓ Lanterna para Capô
- ✓ Lanternas de Bolso
- ✓ Lanternas CRI96+
- ✓ Lanternas Holofote
- ✓ Iluminação em Led Hex.

LANTERNAS

**LANTERNA LED COB
SGT-8501**



INFORMAÇÕES TÉCNICAS

CÓDIGO	07 03 8501 00
POTÊNCIA	3W (LED TOPO) / 10W (LED FRONTAL)
LÂMPADA	LED COB
FLUXO LUMINOSO	170lm (LED TOPO) / 300lm (LED FRONTAL)
BATERIA	3,7V / 2Ah
AUTONOMIA	3 HORAS
TEMPO DE CARREGAMENTO	2,5 HORAS
CARREGADOR	USB
FIXAÇÃO	GANCHO / IMÃ
PROVA D'ÁGUA	IPX4
DIMENSÕES	155 x 40 x 20 mm
PESO	0,132 kg

**LANTERNA 180° LED COB
SGT-8503**



INFORMAÇÕES TÉCNICAS

CÓDIGO	07 03 8503 00
TENSÃO DE ENTRADA	5V - 1Ah
LÂMPADA	LED
FLUXO LUMINOSO	100lm (LED TOPO) / 800lm (LED FRONTAL)
BATERIA	3,7V / 1.800mAh
AUTONOMIA	3 à 4 HORAS
TEMPO DE CARREGAMENTO	3 HORAS
CARREGADOR	USB PROTEGIDO
FIXAÇÃO	GANCHO / IMÃ / BASE PARA TRIPÉ
PROVA D'ÁGUA	IPX4
DIMENSÕES	155 x 30 x 35 mm
PESO	0,150 kg

**LANTERNA DE CABEÇA
SGT-8510**

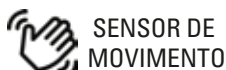

INFORMAÇÕES TÉCNICAS

CÓDIGO	07 03 8510 00
POTÊNCIA	5W
LÂMPADA	LED BULB XPE
FLUXO LUMINOSO	150lm
BATERIA	3,7V / 2Ah
AUTONOMIA	5 HORAS
TEMPO DE CARREGAMENTO	6 HORAS
CARREGADOR	USB
FIXAÇÃO	ELÁSTICO AJUSTÁVEL
PROVA D'ÁGUA	IPX4
DIMENSÕES	80mm
PESO	0,070 kg

LANTERNAS

LANTERNA LED PARA CAPÔ E INTERIOR AUTOMOTIVO SGT-8520



Comprimento total montado - 1030mm

INFORMAÇÕES TÉCNICAS

CÓDIGO	07 03 8520 00
INTERRUPTOR	3 MODOS: APAGADO / 50% / 100%
FLUXO LUMINOSO POR LÂMPADA	600lm
BATERIA	2 CONJUNTOS DE BATERIAS 2.000mAh
AUTONOMIA	4 à 5 HORAS
TEMPO DE CARREGAMENTO	4 à 5 HORAS
CARREGADOR	USB
FIXAÇÃO	3 IMÃS POR EMPUNHADURA E GANCHO GIRATÓRIO



SGT-8511 - LANTERNA DE CABEÇA
3W - 350lm
CÓD.: 07 03 8511 00



LANTERNA DE BOLSO MAGNÉTICA
LED COB LUZ BRANCA 120lm
CÓD.: 07 03 8515 00

LANTERNAS CRI 96+

LANTERNA DE CABEÇA SGT-8516



Sensor Frontal

INFORMAÇÕES TÉCNICAS

CÓDIGO	07 03 8516 00
LUZ PRINCIPAL	10W LED COB / 300 lúmens
BATERIA	LI-ION 1500mAh / 3.7V
TEMPO DE CARREGAMENTO	≈ 3 HORAS
GRAU DE PROTEÇÃO	IK07
PROTEÇÃO	IP65
CONEXÃO	USB TIPO C
TEMPO DE USO	≈ 3.5 HORAS

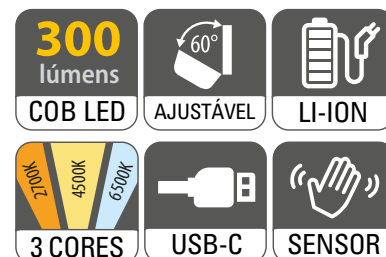
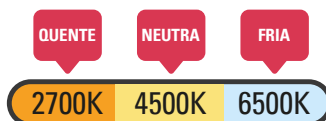

LANTERNA DE INSPEÇÃO SGT-8517

INFORMAÇÕES TÉCNICAS

CÓDIGO	07 03 8517 00
LUZ PRINCIPAL	10W COB LED (2700K / 4500K / 6500K)
LUZ DO TOPO	3W SMD LED 6500K
LUZ PRINCIPAL	250/500 lúmens
LUZ DO TOPO	100 lúmens
BATERIA	3.7V - 2600mAh - LI-ION
TEMPO DE CARREGAMENTO	3 HORAS
PROTEÇÃO	IP65
GRAU DE PROTEÇÃO	IK07
TEMPO DE USO - LUZ PRINCIPAL	2,5 - 4 HORAS
TEMPO DE USO - LUZ DO TOPO	10 HORAS
PESO	235 kg
DIMENSÕES	198 x 57 x 40 mm
CONEXÃO	USB TIPO C - 1M - 5V - 1A



GANCHO COM ALÇA AJUSTÁVEL 180°



INDICADOR DE BATERIA

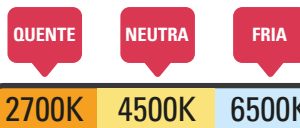

LANTERNA DE INSPEÇÃO 3 CORES SGT-8525

INFORMAÇÕES TÉCNICAS

CÓDIGO	07 03 8525 00
LUZ PRINCIPAL	10W COB LED (2700K / 4500K / 6500K)
LUZ DO TOPO	3W SMD LED 6500K
LUZ PRINCIPAL	500 lúmens
LUZ DO TOPO	70 lúmens
BATERIA	3.7V - 2000mAh - LI-ION
GRAU DE PROTEÇÃO	IK07
TEMPO DE USO - LUZ PRINCIPAL	2 - 3 HORAS
TEMPO DE USO - LUZ DO TOPO	8 HORAS
PESO	145 kg
DIMENSÕES	47 x 47 x 170 mm
CONEXÃO	USB TIPO C

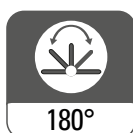

GANCHO COM ALÇA AJUSTÁVEL 180°



INDICADOR DE BATERIA

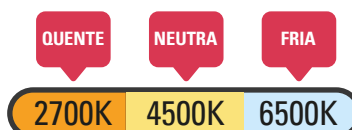

LANTERNA HOLOFOTE - REFLETOR DE INSPEÇÃO - 700lm SGT-8518



INFORMAÇÕES TÉCNICAS	
CÓDIGO	07 03 8518 00
LUZ	10W LED COB / 700 lúmens
BATERIA	LI-ION 2600mAh / 3.7V
TEMPO DE CARREGAMENTO	≈ 3.5 HORAS
GRAU DE PROTEÇÃO	IK07
PROTEÇÃO	IP65
CONEXÃO	USB TIPO C
TEMPO DE USO	≈ 2.0 HORAS

QUENTE NEUTRA FRIA
2700K 4500K 6500K
COB TECHNOLOGY

2700K 3500K 4500K 5500K 6500K
COB TECHNOLOGY

3 CORES
96+ CRI
700 lúmens COB LED
180°

MAGNÉTICO
LI-ION

LANTERNA HOLOFOTE - REFLETOR DE INSPEÇÃO - 1400lm SGT-8519



INFORMAÇÕES TÉCNICAS	
CÓDIGO	07 03 8519 00
LUZ	20W LED COB / 1400 lúmens
BATERIA	LI-ION 5000mAh / 3.7V
TEMPO DE CARREGAMENTO	≈ 3.5 HORAS
GRAU DE PROTEÇÃO	IK07
PROTEÇÃO	IP65
CONEXÃO	USB TIPO C
TEMPO DE USO	≈ 2.0 HORAS

QUENTE NEUTRA FRIA
2700K 3500K 4500K 5500K 6500K
COB TECHNOLOGY

2700K 3500K 4500K 5500K 6500K
COB TECHNOLOGY

5 CORES
96+ CRI
1400 lúmens COB LED
180°

MAGNÉTICO
LI-ION

ILUMINAÇÃO EM LED - HEX

*Não acompanha gabarito

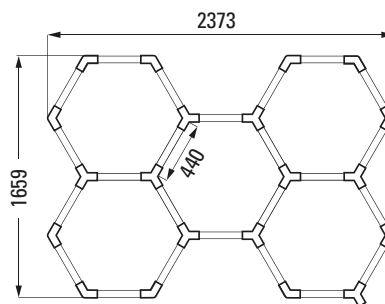
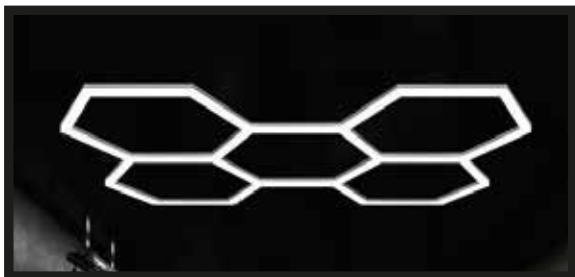

**ILUMINAÇÃO EM LED HEX.
COM 5 CÉLULAS - CRI>90**
CÓD.: 16 02 0100 05

*Não acompanha gabarito

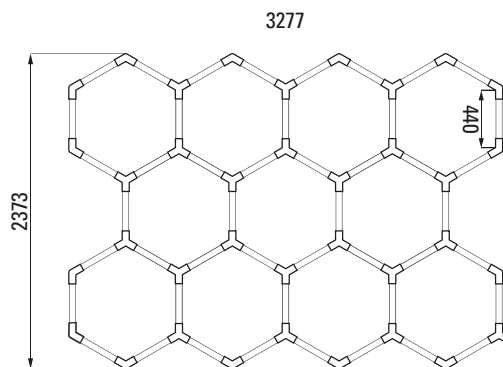

**ILUMINAÇÃO EM LED HEX.
COM 11 CÉLULAS - CRI>90**
CÓD.: 16 02 0100 11

*Não acompanha gabarito

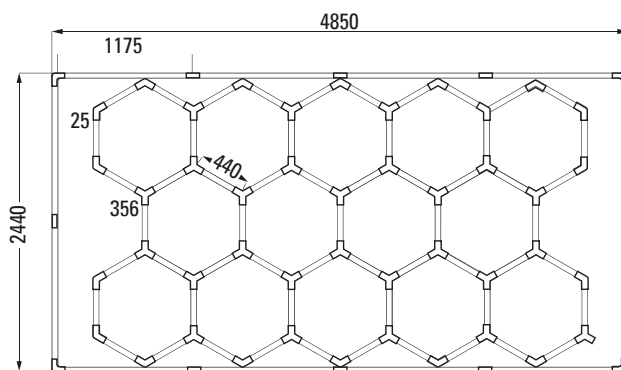

**ILUMINAÇÃO EM LED HEX.
COM 14 CÉLULAS - CRI>90**
CÓD.: 16 02 0100 14

PEÇAS DE REPOSIÇÃO:

<p>TUBO 440mm</p>  <p>CÓD.: 0754010001</p>	<p>TUBO 1175mm</p>  <p>CÓD.: 0754010002</p>	<p>CONECTOR FORMATO Y</p>  <p>CÓD.: 0754010003</p>	<p>CONECTOR 120°</p>  <p>CÓD.: 0754010004</p>	<p>CONECTOR 90°</p>  <p>CÓD.: 0754010007</p>
<p>CONECTOR 180°</p>  <p>CÓD.: 0754010008</p>	<p>CABO DE ENERGIA</p>  <p>CÓD.: 0754010005</p>	<p>PARAFUSO</p>  <p>CÓD.: 0754010006</p>	<p>KIT INSTALAÇÃO ILUMINAÇÃO EM LED - 1</p>  <p>1 Metro CÓD.: 0754010010</p>	<p>KIT INSTALAÇÃO ILUMINAÇÃO EM LED - 2</p>  <p>2 Metros CÓD.: 0754010011</p>

SOPRADORES

16

LINHA 2026

- ✓ Sopradores-Aspiradores de pó
- ✓ Soprador Hurricane
- ✓ Pistolas - Bicos de Ar

SOPRADORES ELÉTRICOS



SOPRADOR E ASPIRADOR DE AR E PÓ - 600W
COM SACO COLETOR

CÓDIGO	EMBALAGEM	TENSÃO
0702560100	1	110V
0702560101	1	220V

INFORMAÇÕES TÉCNICAS	SGT-5601
TENSÃO	MODELOS 110V E 220V
POTÊNCIA	600W
FREQUÊNCIA	50Hz / 60Hz
VELOCIDADE LIVRE	0-16.000 RPM
VOLUME DE AR	2.5m³/min
DIMENSÕES (C x L x H)	200 x 170 x 200 mm
COMPRIMENTO DO TUBO	195 mm
PESO	1,0 kg



Botão trava do gatilho!

7 metros de cabo!

SOPRADORES ELÉTRICOS



Botão trava do gatilho

SOPRADOR E ASPIRADOR DE AR E PÓ - 500W
COM SACO COLETOR

CÓDIGO	EMBALAGEM	TENSÃO
0702560000	1	110V
0702560001	1	220V

INFORMAÇÕES TÉCNICAS	PWR-5600
TENSÃO	MODELOS 110V E 220V
POTÊNCIA	500W
FREQUÊNCIA	50Hz / 60Hz
VELOCIDADE LIVRE	0-13.000 RPM
VOLUME DE AR	2.3m³/min
DIMENSÕES (C x L x H)	200 x 170 x 200 mm
COMPRIMENTO DO TUBO	195 mm
PESO	1,0 kg

SOPRADORES ELÉTRICOS

SOPRADOR HURRICANE
1350W

CÓDIGO	EMBALAGEM	TENSÃO
07 02 5606 00	1	127V
07 02 5606 01	1	220V

INFORMAÇÕES TÉCNICAS		SGT-5606
TENSÃO	MODELOS 127V E 220V	
POTÊNCIA	1350W	
FREQUÊNCIA	60Hz	
VELOCIDADE LIVRE	0-22.000 RPM	
FLUXO DE AR	90 CFM	
CABO	8 Metros	
COMPRIMENTO APROXIMADO	260 x 270 x 120 mm	
PESO	1,5 kg	



Bico Estreito



Bico Redondo



Bico Largo

Potência
1350W

Cabo com
8 METROS

PISTOLAS / BICOS DE AR

ENTRADA
DE AR
1/4"
NPT

PISTOLA DE LIMPEZA DG-10-01

SGT-3310 CÓD.: 07 01 3310 00

PRESSÃO DE TRABALHO 60 psi



SGT-3311 PISTOLA DE AR CURTA - 100mm

CÓDIGO 07 01 3311 00

SGT-3312 PISTOLA DE AR LONGA - 300mm

CÓDIGO 07 01 3312 00



SGT-3315 PISTOLA DE AR PREMIUM CURTA - 100mm

CÓDIGO 07 01 3315 00

SGT-3316 PISTOLA DE AR PREMIUM LONGA - 300mm

CÓDIGO 07 01 3316 00

ORGANIZADORES 17

LINHA 2026

- ✓ Banquetas
- ✓ Carros Esteira
- ✓ Carrinhos
- ✓ Carrinhos de Ferramentas
- ✓ Kits EVA para Carrinho de Ferramentas
- ✓ Armários Modulados
- ✓ Bancada de Trabalho
- ✓ Suportes e Acessórios
- ✓ Painéis

BANQUETAS

BANQUETA 360 GRAUS DETAILER/MECÂNICO



CÓDIGO	CAP. DE CARGA	RODÍZIOS
06 99 9900 10	100 kg	COM TRAVA

COMPARTIMENTOS
BANDEJA INFERIOR PARA ACONDICIONAMENTO DE ACESSÓRIOS



BANQUETA 360 GRAUS RED&SHINE



CÓDIGO	CAP. DE CARGA	RODÍZIOS
06 99 9900 11	150 kg	COM TRAVA

COMPARTIMENTOS
2 LATERAIS E 1 GAVETA



BANQUETA DE TRABALHO 360 GRAUS DETAILER/MECÂNICO



EMBALAGEM COM 5 UND

CÓDIGO	CAP. DE CARGA	DIMENSÕES
06 99 9900 12	150 kg	340 x 360 x 480

COMPARTIMENTOS
3 INFERIORES + 1 COMPARTIMENTO COM TAMPA



BANQUETA FIXA COM BANDEJA PARA MECÂNICO



CÓDIGO	CAP. DE CARGA	DIMENSÕES
06 99 9900 15	113 kg	350 x 380 x 360

COMPARTIMENTO
BANDEJA INFERIOR DE 365MM x 365MM



*Não acompanha ferramentas

CARRO ESTEIRA / BANCO DOBRÁVEL 2 EM 1



MOD0 BANCO



MOD0 CARRO ESTEIRA

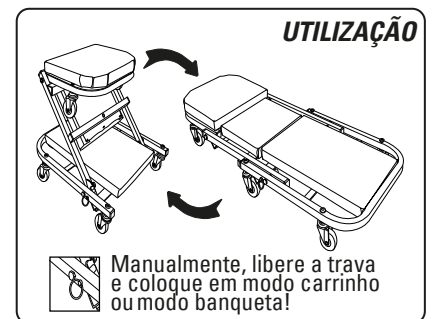

UTILIZAÇÃO



Manualmente, libere a trava e coloque em modo carrinho ou modo banquetta!

CARRO ESTEIRA / BANCO DOBRÁVEL 40" - 2 EM 1

CÓD.: 06 99 9900 02

CARRO ESTEIRA / BANCO DOBRÁVEL 2 EM 1



CARRO ESTEIRA / BANCO DOBRÁVEL 36" - 2 EM 1
CÓD.: 06 99 9900 03

CARRINHOS

CARRINHO 360 GRAUS DETAILERS / MECÂNICOS



CÓDIGO	GIRO DE	CAP. DE CARGA	DIMENSÕES
06 99 9900 31	360°	135 kg	980 x 810 x 430

3 ANDARES DE BANDEJA
INFERIOR, INTERMEDIÁRIA E SUPERIOR



CARRINHO DETAILERS RED&SHINE II



CÓDIGO	GIRO DE	CAP. DE CARGA	DIMENSÕES
06 99 9900 52	360°	100 kg	900 x 810 x 430

3 ANDARES DE BANDEJA
45KG DE CAPACIDADE POR BANDEJA



CARRINHO DETAILERS DOBRÁVEL



CÓDIGO	GIRO DE	CAP. DE CARGA	DIMENSÕES
06 99 9900 51	360°	90 kg	640 x 375 x 830

3 ANDARES DE BANDEJA
30KG DE CAPACIDADE POR BANDEJA



CARRINHO DETAILERS DOBRÁVEL GRANDE



CÓDIGO	GIRO DE	CAP. DE CARGA	DIM. ABERTO
06 99 9900 53	360°	90 kg	840 x 490 x 1050

DIM. FECHADO 1340 X 160
3 ANDARES DE BANDEJA
30kg DE CAPACIDADE POR BANDEJA



CARRINHOS

CARRINHO 3 BANDEJAS (VERMELHO - AMARELO - AZUL)



CARRINHO VERMELHO	CARRINHO AMARELO	CARRINHO AZUL
06 99 9900 60	06 99 9900 61	06 99 9900 62
GIRO DE	CAPACIDADE DE CARGA	DIMENSÕES
360°	100 kg	980 x 810 x 43
3 ANDARES DE BANDEJA		
INFERIOR, INTERMEDIÁRIA E SUPERIOR		

CARRINHO PARA FERRAMENTAS EM AÇO 3 BANDEJAS

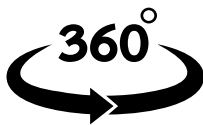

CÓDIGO	GIRO DE	CAP. DE CARGA	DIMENSÕES
12 05 1006 09	360°	90 kg	790 x 710 x 350
3 ANDARES DE BANDEJA			
30kg DE CAPACIDADE POR BANDEJA			



CARRINHO PARA FERRAMENTAS EM AÇO 3 BANDEJAS COM GAVETA



CÓDIGO	GIRO DE	CAP. DE CARGA	DIMENSÕES
12 05 1006 11	360°	90 kg	770 x 755 x 350
3 ANDARES DE BANDEJA COM 1 GAVETA			
30kg DE CAPACIDADE POR BANDEJA			



2 Rodízios giratório c/trava

CARRINHOS DE FERRAMENTAS (TIPO TROLLEY)



CARRO DE FERRAMENTAS TIPO TROLLEY
CÓD.: 12 05 1006 10

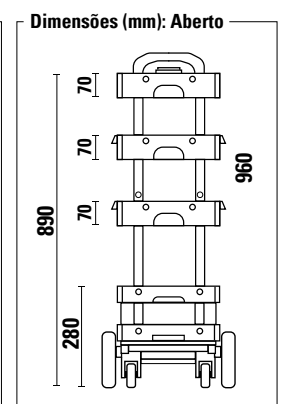
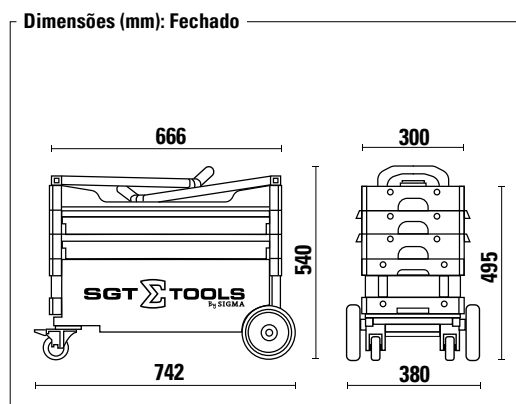

CARRINHOS DE FERRAMENTAS - 6 GAVETAS



CARRINHO VERMELHO

12 05 1006 01

CARRINHO AZUL

12 05 1006 02

CARRINHO VERDE

12 05 1006 05

CARRINHO PRETO

12 05 1006 03

CARRINHO CINZA

12 05 1006 04

DIMENSÕES

684 x 462 x 940

ACESSÓRIOS DE REPOSIÇÃO

RODÍZIO COM FREIO - CÓD.:0741100601

RODÍZIO SEM FREIO - CÓD.:0741100602

CORREDIÇA TELESCÓPICA - CÓD.:0741100603

TAMPO SUPERIOR - CÓD.:0741100604

GAVETA ALT. 140mm

30kg

GAVETA ALT. 70mm

25kg



CARRINHOS DE FERRAMENTAS - 7 GAVETAS



CARRINHO VERMELHO

12 05 1006 21

CARRINHO AZUL

12 05 1006 22

CARRINHO PRETO

12 05 1006 23

CARRINHO CINZA

12 05 1006 24

CARRINHO VERDE

12 05 1006 25

DIMENSÕES

≈ 880 x 465 x 910

GAVETA ALT. 140mm

≈ 30kg

SEGURANÇA

FECHADURA E CHAVE

GAVETA ALT. 70mm

≈ 25kg



KIT EVA PARA CARRINHO DE FERRAMENTAS



**KIT EVA - 2 BANDEJAS
PARA FERRAMENTAS 178 PEÇAS
PARA CARRINHO 6 GAVETAS**
CÓD.: 12 05 0101 78A



**KIT EVA - 2 BANDEJAS
PARA FERRAMENTAS 178 PEÇAS
PARA CARRINHO 7 GAVETAS**
CÓD.: 12 05 0101 79A



JOGO DE FERRAMENTAS - 4 BANDEJAS EM EVA 125 PEÇAS

CÓD.: 06 99 9400 10

ARMÁRIOS MODULADOS



CONJUNTO DE ARMÁRIOS MODULADOS - 9 PEÇAS

ARMÁRIO VERMELHO

12 05 1006 50

ARMÁRIO AZUL

12 05 1006 51

ARMÁRIO PRETO

12 05 1006 52

ARMÁRIO CINZA

12 05 1006 53

ARMÁRIO VERDE

12 05 1006 54

Inclui

- 1 Armário alto com portas.
- 2 Armários de parede.
- 1 Armário com 1 gaveta e 2 portas e rodízios.
- 1 Armário com 5 gavetas e rodízios.
- 1 Bancada de 1600mm.
- 6 Painéis Pegboard e 4 prateleiras de conexão.

BANCADA DE TRABALHO



TRANSFORMAÇÃO RÁPIDA!

Modifique a bancada em poucos segundos!

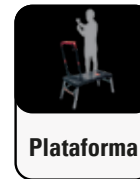
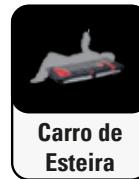
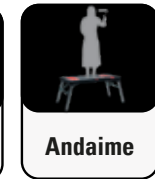
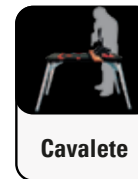
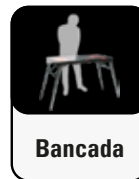

**BANCADA DE TRABALHO
7 EM 1**

Capacidade
Máxima **150kg**

INFORMAÇÕES TÉCNICAS

CÓDIGO	12 06 0200 05
PESO LÍQUIDO/BRUTO	13.5kg / 15.5kg
TAM. GERAL (DOBRADO)	108.5x54.5x15.5cm
TAM. GERAL (ESTENDIDO)	139x59x78cm

INFORMAÇÕES TÉCNICAS

TAM. ÁREA DE TRABALHO	108.5x54.5cm
ALT. MODO ANDAIME/PLATAFORMA	52cm
ALT. MODO BANCADA/CAVALETE	78cm

SUPORTES E ACESSÓRIOS PARA DETALHAMENTO AUTOMOTIVO



**SUPORTE PLÁSTICO
PARA POLTRIZ**
CÓD.: 06 99 9900 20



**JOGO DE GRAMPOS PARA
TAPETES AUTOMOTIVOS**
CÓD.: 06 99 9700 00



**SUPORTE PLÁSTICO MODELO EM V
PARA POLTRIZES**
CÓD.: 06 99 9900 22

SUORTES E ACESSÓRIOS PARA DETALHAMENTO AUTOMOTIVO



**SUORTE PARA PULVERIZADORES
5 FUROS + 5 GANCHOS**
CÓD.: 06 99 9900 21



**SUORTE ORGANIZADORES
DE PINCÉIS E PULVERIZADORES**
CÓD.: 06 99 9900 23



**PORTA ACESSÓRIOS PARA
BALDES DETAILERS**
CÓD.: 06 99 9900 55



**SUORTE PARA PISTOLA
LAVADORA DE ALTA PRESSÃO**
CÓD.: 06 99 9700 01



**ESCADA DOBRÁVEL PARA
DETALHAMENTO**
CÓD.: 06 99 9900 13



**ESCADA DOBRÁVEL 3 DEGRAUS
PARA DETALHAMENTO**
CÓD.: 06 99 9900 14



**BOLSA ORGANIZADORA
DETAILER**
CÓD.: 12 04 0000 01



**SUORTE PARA
DETALHAMENTO DE RODAS**

INFORMAÇÕES TÉCNICAS

CÓDIGO	07 61 1000 10
DIMENSÕES (C x L x A)	170 x 750 x 120 mm
PESO	10,200 kg

SUORTES E ACESSÓRIOS PARA DETALHAMENTO AUTOMOTIVO



RAMPA PLÁSTICA PARA AUTOMÓVEIS (PAR) - 2,5 TON

INFORMAÇÕES TÉCNICAS

CÓDIGO	06 99 9901 25
DIMENSÕES (C x L x A)	900 x 330 x 220 mm
PESO (POR RAMPA)	3,7 kg

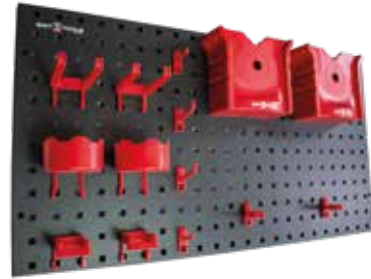

PAINEL ORGANIZADOR DETAILERS - 14 PEÇAS
CÓD.: 06 99 9900 48

PAINEL GAVETEIRO - 15 CAIXAS



CÓDIGO	QUANTIDADE	COR
0699990040	1 ORGANIZADOR	AZUL
0699990042	1 ORGANIZADOR	VERMELHO
0699990044	1 ORGANIZADOR	LARANJA
0699990046	1 ORGANIZADOR	AMARELO

Contém

- 1 painel de 31,5cm x 37,5cm;
- 9 caixas menores: 10,9cm x 9cm x 5cm;
- 6 caixas maiores: 16,3cm x 10,3cm x 7,5cm;
- 4 parafusos e 4 buchas para fixação.

PAINEL ORGANIZADOR DE FERRAMENTAS - 18 PEÇAS



CÓDIGO	QUANTIDADE	COR
0699990041	1 ORGANIZADOR	AZUL
0699990043	1 ORGANIZADOR	VERMELHO
0699990045	1 ORGANIZADOR	LARANJA
0699990047	1 ORGANIZADOR	AMARELO

18 PEÇAS



Contém

- 2 painéis de 47,5cm x 27,2cm;
- 4 caixas de 10cm x 10cm x 5cm;
- 14 porta ferramentas;
- 4 parafusos e 4 buchas para fixação

CURADORA UV **18**

LINHA 2026

✓ Fast Curing ***EVO*** Sigma

CURADORA MANUAL UV



FAST CURING EVO SIGMA

CÓDIGO	EMBALAGEM	TENSÃO
07 03 8800 00	1	BIVOLT

BATERIA FAST CURING EVO SIGMA

CÓDIGO	EMBALAGEM	TENSÃO
07 67 3880 07	1	BIVOLT

INFORMAÇÕES TÉCNICAS

ÁREA DE EXPOSIÇÃO	60mm
TENSÃO CARREGADOR (V)	BIVOLT
FREQUÊNCIA	60Hz
POTÊNCIA NOMINAL	90W
DIMENSÕES (C x L x A)	140 x 75 x 255 mm
PESO APROXIMADO	0,850 kg



Benefícios

- Redução do tempo de secagem em até 80%;
- Maior eficiência no trabalho, reduzindo o tempo de espera entre as etapas de pintura;
- Menor consumo de energia em comparação com métodos de secagem tradicionais;
- Ecologicamente correto, pois não utiliza mercúrio e não emite ozônio;
- Leve e portátil.

Como funciona

Luz UV: O sistema utiliza luz ultravioleta de LEDs para iniciar uma reação fotoquímica nos produtos formulados para essa tecnologia.

Secagem Rápida: A reação química causa a polimerização das partículas do produto, resultando em uma cura rápida, muitas vezes em segundos

Aplicações

Desenvolvido para realizar a secagem UV (Cura) dos mais diversos tipos de produtos como:

- Reparos automotivos;
- Marcenarias;
- Serigrafias e brindes;
- Comunicação visual;
- Entre outros.

PINTURA

19

LINHA 2026

- ✓ Pistolas de Pintura - Gravidade
- ✓ Pistolas de Pintura - Sucção
- ✓ Micropintura
- ✓ Aerógrafos
- ✓ Pistolas Elétricas

LINHA DE PINTURA - GRAVIDADE

HVLP
1,0mm ENTRADA DE AR
1/4" NPT

KIT BICO/CAPA/AGULHA 1.0mm PARA SGT-3010



CÓD.: 07 61 0930 10

CANECA PARA PISTOLA DE PINTURA 125ml - ROSCA FÊMEA



CÓD.: 07 52 3010 60



HVLP
1,4mm ENTRADA DE AR
1/4" NPT

KIT BICO/CAPA/AGULHA 1.4mm PARA SGT-3011A



CÓD.: 07 61 0930 14

CANECA PARA PISTOLA DE PINTURA 600ml - ROSCA FÊMEA



CÓD.: 07 52 3011 42



IDEAL PARA PINTURA

HVLP
1,3mm ENTRADA DE AR
1/4" NPT

KIT BICO/CAPA/AGULHA 1.3mm PARA SGT-3011B



CÓD.: 07 61 0930 11

CANECA PARA PISTOLA DE PINTURA 600ml - ROSCA FÊMEA



CÓD.: 07 52 3011 42



IDEAL PARA PINTURA

INFORMAÇÕES TÉCNICAS SGT-3010A

CÓDIGO	07 01 3010 21
Ø DO BICO	1,0 mm
CAPACIDADE DA CANECA	125 mL
LEQUE	11-16 cm
PRESSÃO DE TRABALHO	29 à 50,8 psi
CONSUMO DE AR	1 à 2 PCM
PESO	0,290 kg

INFORMAÇÕES TÉCNICAS SGT-3011A

CÓDIGO	07 01 3011 21
Ø DO BICO	1,4 mm
CAPACIDADE DA CANECA	600 mL
LEQUE	18-25 cm
PRESSÃO DE TRABALHO	29 à 50,8 psi
CONSUMO DE AR	2,5 à 3,5 PCM
PESO	0,640 kg

INFORMAÇÕES TÉCNICAS SGT-3011B

CÓDIGO	07 01 3011 22
Ø DO BICO	1,3 mm
CAPACIDADE DA CANECA	600 mL
LEQUE	18-25 cm
PRESSÃO DE TRABALHO	29 à 50,8 psi
CONSUMO DE AR	2,5 à 3,5 PCM
PESO	0,640 kg

HVLP
1,7mm ENTRADA DE AR
1/4" NPT

KIT BICO/CAPA/AGULHA 1.7mm PARA SGT-3012A

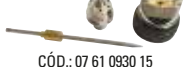

CÓD.: 07 61 0930 15

CANECA PARA PISTOLA DE PINTURA 600ml - ROSCA FÊMEA



CÓD.: 07 52 3011 42



IDEAL PARA PRIMER

INFORMAÇÕES TÉCNICAS SGT-3012A

CÓDIGO	07 01 3012 21
Ø DO BICO	1,7 mm
CAPACIDADE DA CANECA	600 mL
LEQUE	18-25 cm
PRESSÃO DE TRABALHO	29 à 50,8 psi
CONSUMO DE AR	2,5 à 3,5 PCM
PESO	0,640 kg

ACESSÓRIOS

RPP-05

Regulador de Pressão para Pistola de Pintura com Manômetro 1/4"
Cód.: 07 61 0800 05



RPP-06

Regulador de Pressão Digital 1/4" com Manômetro para Pistola de Pintura
Cód.: 07 61 0800 06



CONVENCIONAL - 1,5mm

KIT BICO/CAPA/AGULHA 1.5mm PARA SGT-3013



CÓD.: 07 61 0930 13

CANECA PARA PISTOLA DE PINTURA 600ml - ROSCA MACHO



CÓD.: 07 52 3013 11

ENTRADA DE AR
1/4" NPT



INFORMAÇÕES TÉCNICAS SGT-3013B

CÓDIGO	07 01 3013 22
Ø DO BICO	1,5 mm
CAPACIDADE DA CANECA	600 mL
LEQUE	16-20 cm
PRESSÃO DE TRABALHO	43,5 à 58 psi
CONSUMO DE AR	3 à 4 PCM
PESO	0,600 kg

KIT BICO/CAPA/AGULHA 1.0mm PARA SGT-3710



CÓD.: 07 61 0937 10

CANECA PARA PISTOLA DE PINTURA 250mL - ROSCA FÊMEA



CÓD.: 07 51 3710 24

LINHA PROFESSIONAL

INFORMAÇÕES TÉCNICAS SGT-3710A

CÓDIGO	07 01 3710 00
Ø DO BICO	1,0 mm
CAPACIDADE DA CANECA	250 mL
LEQUE	11-16 cm
PRESSÃO DE TRABALHO	29 à 50,8 psi
CONSUMO DE AR	1 à 2 PCM
PESO	0,290 kg



ENTRADA DE AR
1/4" NPT

HVLP
1,0mm

LINHA PREMIUM

INFORMAÇÕES TÉCNICAS SGT-3811

CÓDIGO	07 01 3811 00
Ø DO BICO	1,4 mm
CAPACIDADE DA CANECA	600 mL
LEQUE	20-40 cm
PRESSÃO DE TRABALHO	29 à 50,8 psi
CONSUMO DE AR	6 à 10 PCM
PESO	0,640 kg



ENTRADA DE AR
1/4" NPT

HVLP
1,4mm



LINHA SUPER PREMIUM



ENTRADA DE AR 1/4" NPT	HVLP 1,3mm	CÓDIGO 07 01 3815 00
-------------------------------------	-----------------------------	---------------------------------------

CANECA PARA PISTOLA DE PINTURA 600mL - ROSCA FÊMEA



CÓD.: 07 51 3815 22

KIT BICO/CAPA/AGULHA 1,3mm PARA SGT-3815



CÓD.: 07 51 3815 01

INFORMAÇÕES TÉCNICAS SGT-3815

Ø DO BICO	1,3 mm
CAPACIDADE DA CANECA	600 mL
LEQUE	26-29 cm
PRESSÃO DE TRABALHO	22 à 32 psi
CONSUMO DE AR	9 à 12 PCM
MATERIAL DO BICO E AGULHA	AÇO INOX



Bico Repartido
LINHA SUPER PREMIUM



ENTRADA DE AR 1/4" NPT	HVLP 1,3mm	CÓDIGO 07 01 3820 00
-------------------------------------	-----------------------------	---------------------------------------

ENTRADA DE AR 1/4" NPT	HVLP 1,4mm	CÓDIGO 07 01 3820 01
-------------------------------------	-----------------------------	---------------------------------------

CANECA PARA PISTOLA DE PINTURA 600mL - ROSCA FÊMEA



CÓD.: 07 51 3815 22

KIT BICO/CAPA/AGULHA PARA SGT-3820



1,3mm - CÔD.: 07 51 3820 01
1,4mm - CÔD.: 07 51 3820 011

INFORMAÇÕES TÉCNICAS SGT-3820

Ø DO BICO	1,3 mm e 1,4 mm
CAPACIDADE DA CANECA	600 mL
LEQUE	26-35 cm
PRESSÃO DE TRABALHO	8 à 29 psi
CONSUMO DE AR	9 à 12 PCM
MATERIAL DO BICO E AGULHA	AÇO INOX

LINHA DE PINTURA - SUÇÃO



Ø DO BICO 1,7mm
ENTRADA DE AR 1/4" NPT

IDEAL PARA PRIMER

KIT BICO/CAPA/AGULHA 1.8mm PARA SGT-3112A



CÓD.: 07 61 0931 12

INFORMAÇÕES TÉCNICAS SGT-3112A	
CÓDIGO	07 01 3112 21
Ø DO BICO	1,7 mm
CAPACIDADE DA CANECA	1.000 mL
LEQUE	14-18 cm
PRESSÃO DE TRABALHO	43 à 58 psi
CONSUMO DE AR	3 à 4 PCM
PESO	0,490 kg



Ø DO BICO 1,5mm
ENTRADA DE AR 1/4" NPT

IDEAL PARA PRIMER

KIT BICO/CAPA/AGULHA 1.8mm PARA SGT-3113A



CÓD.: 07 61 0930 13

INFORMAÇÕES TÉCNICAS SGT-3113A	
CÓDIGO	07 01 3113 21
Ø DO BICO	1,5 mm
CAPACIDADE DA CANECA	1.000 mL
LEQUE	14-18 CM
PRESSÃO DE TRABALHO	43 à 58 psi
CONSUMO DE AR	3 à 4 PCM
PESO	0,490 kg



Ø DO BICO 1,3mm
ENTRADA DE AR 1/4" NPT

AR DIRETO

INFORMAÇÕES TÉCNICAS SGT-3210A	
CÓDIGO	07 01 3210 21
Ø DO BICO	1,3 mm
CAPACIDADE DA CANECA	750 mL
LEQUE	20-25 cm
PRESSÃO DE TRABALHO	29 à 40 psi
CONSUMO DE AR	1 à 2 PCM
PESO	0,600 kg



Ø DO BICO 1,3mm
ENTRADA DE AR 1/4" NPT

AR DIRETO

INFORMAÇÕES TÉCNICAS SGT-3290	
CÓDIGO	07 01 3290 20
Ø DO BICO	1,3 mm
CAPACIDADE DA CANECA	650 mL
LEQUE	20 cm
PRESSÃO DE TRABALHO	29 à 40 psi
CONSUMO DE AR	0,9 PCM
PESO	0,500 kg



ENTRADA DE AR 1/4" NPT
PISTOLA TIPO CP-10
TANQUE LINHA PROFISSIONAL

INFORMAÇÕES TÉCNICAS SGT-3201	
CÓDIGO	07 01 3201 10
DIÂMETRO DO BICO	1,0 mm
LEQUE	20 à 25 cm

INFORMAÇÕES TÉCNICAS SGT-3202	
CÓDIGO	07 01 3202 18
DIÂMETRO DO BICO	1,8 mm
LEQUE	20 à 25 cm



Ø DO BICO 1,8mm
ENTRADA DE AR 1/4" NPT

PISTOLA TIPO CP-10

CANECO LINHA PROFISSIONAL

INFORMAÇÕES TÉCNICAS SGT-3203	
CÓDIGO	07 01 3203 18
DIÂMETRO DO BICO	1,8 mm
LEQUE	20 à 25 cm
CANECA	1,0 L



ENTRADA DE AR 1/4" NPT

Acompanha Extensor

PISTOLA PARA EMBORRACHAMENTO BATE PEDRA

SGT-3410 CÓD.: 07 01 3410 00

PRESSÃO DE TRABALHO 45 à 80 psi

LINHA DE PINTURA - SUÇÃO



TANQUE DE PINTURA COM MANGUEIRA E COM PISTOLA

10L - SEM AGITADOR

CONEXÃO
1/4"
NPS

INFORMAÇÕES TÉCNICAS **SGT-3601-CMP**

CÓDIGO	07 01 3601 01
CAPACIDADE DO TANQUE	10 LITROS
PRESSÃO MÁXIMA	40 lbs - pol ²
DIMENSÕES	33 x 33 x 52 cm
PESO	11,0 kg



TANQUE DE PINTURA SEM MANGUEIRA E SEM PISTOLA

*Não acompanha mangueira e pistola.

10L - SEM AGITADOR

CONEXÃO
1/4"
NPS

INFORMAÇÕES TÉCNICAS **SGT-3601**

CÓDIGO	07 01 3601 00
CAPACIDADE DO TANQUE	10 LITROS
PRESSÃO MÁXIMA	40 lbs - pol ²
DIMENSÕES	33 x 33 x 52 cm
PESO	9 kg



PISTOLA DE PINTURA PARA TANQUE

SGT-3204

CÓD.: 07 01 3204 12



KIT MANGUEIRA PARA TANQUE

SGT-3601

CÓD.: 07 61 0336 01

MICROPINTURA



CANETA MICROPINTURA

INFORMAÇÕES TÉCNICAS **SGT-3860**

CÓDIGO	07 01 3860 00
PONTA	0,5 mm

INFORMAÇÕES TÉCNICAS **SGT-3861**

CÓDIGO	07 01 3861 00
PONTA	0,7 mm

AERÓGRAFOS



KIT AERÓGRAFO SUÇÃO
0,3MM - COPO 22ml

INFORMAÇÕES TÉCNICAS	SGT-3850
CÓDIGO	07 01 3850 00
DIÂMETRO DO BICO	0,3 mm
DIÂMETRO ALTERNATIVO DOS BICOS	0,5 mm/0,8 mm
COPO	22 mL
REGULADOR	G1/4(F) - M5(M)
TIPO DE ACIONAMENTO	BOTÃO
COMPOSIÇÃO	PLÁSTICO, BORRACHA, METAL E VIDRO
DIMENSÕES DA PISTOLA (C x L x A)	13,5 x 1,5 x 3,5 mm
PESO DA PISTOLA	0,025 kg



AERÓGRAFO GRAVIDADE
0,3MM - COPO 7ml

INFORMAÇÕES TÉCNICAS	SGT-3851
CÓDIGO	07 01 3851 00
DIÂMETRO DO BICO	0,3 mm
DIÂMETRO ALTERNATIVO DOS BICOS	0,5 mm/0,3 mm/0,5 mm
COPO	7 mL
PRESSÃO DE TRABALHO	15-50 psi
TIPO DE ACIONAMENTO	BOTÃO
COMPOSIÇÃO	CORPO EM PLÁSTICO
DIMENSÕES DA PISTOLA (C x L x A)	15,5 x 2,5 x 6,5 mm
PESO DA PISTOLA	0,110 kg

PISTOLAS ELÉTRICAS PULVERIZADORAS PARA PINTURA



CÓD.: 0702605001	CÓD.: 0702605000		
TENSÃO	110V	TENSÃO	220V
EMBALAGEM	1 UND	EMBALAGEM	1 UND
INFORMAÇÕES TÉCNICAS	SGT-6050		
FREQUÊNCIA NOMINAL	60 Hz		
RESERVATÓRIO DE TINTA	700 ml		
MÁXIMA VISCOSIDADE	60 DIN/s		
MÁXIMO DE FLUXO	800 mL / min		
BICO	Ø 1.8 à 2.6 mm		
POTÊNCIA	350W		



CÓD.: 0702605101	CÓD.: 0702605100		
TENSÃO	110V	TENSÃO	220V
EMBALAGEM	1 UND	EMBALAGEM	1 UND
INFORMAÇÕES TÉCNICAS	SGT-6051		
FREQUÊNCIA NOMINAL	60 Hz		
RESERVATÓRIO DE TINTA	700 mL		
MÁXIMA VISCOSIDADE	50 DIN/s		
MÁXIMO DE FLUXO	850 mL / min		
BICO	Ø 2,6 mm		
POTÊNCIA	500W		

CONSTRUÇÃO

20

LINHA 2026

- ✓ Marteletos, Rompedores, Perfuradores e Demolidores
- ✓ Máquinas de Pintura Airless
- ✓ Acessórios Airless
- ✓ Pistola Projetora de Textura
- ✓ Lixadeiras de Parede
- ✓ Desempenadeiras
- ✓ Cortadores de Parede
- ✓ Ventosas de Sucção
- ✓ Passa Fios
- ✓ Misturador Elétrico de Argamassa e Tintas

MARTELETES ROMPEDORES, PERFURADORES E DEMOLIDORES



620W

J 2.6

Sistema
SDS Plus

Linha
CONSTRUÇÃO CIVIL



CÓD.: 0702580201	CÓD.: 0702580200
TENSÃO 110V	TENSÃO 220V
EMBALAGEM 1 UND	EMBALAGEM 1 UND

INFORMAÇÕES TÉCNICAS		SGT-5802
FORÇA DE IMPACTO		2.6J
POTÊNCIA		620W
FREQUÊNCIA		60 Hz
VELOCIDADE		0-1100 RPM
IMPACTO MÁXIMO		4850 BPM
PESO APROXIMADO		2,7 kg

Acompanha	
1 Ponteira	
1 Talhadeira	
3 Brocas	
1 Medidor de Profundidade	



800W

J 3.0

Sistema
SDS Plus

Linha
CONSTRUÇÃO CIVIL



CÓD.: 0702580301	CÓD.: 0702580300
TENSÃO 110V	TENSÃO 220V
EMBALAGEM 1 UND	EMBALAGEM 1 UND

INFORMAÇÕES TÉCNICAS		SGT-5803
FORÇA DE IMPACTO		3.0J
POTÊNCIA		800W
FREQUÊNCIA		60 Hz
VELOCIDADE		0-1250 RPM
IMPACTO MÁXIMO		4900 BPM
PESO APROXIMADO		2,7 kg

Acompanha	
1 Ponteira	
1 Talhadeira	
3 Brocas	
1 Medidor de Profundidade	



1200W

J 20

Linha
CONSTRUÇÃO CIVIL

CÓD.: 0702580400	
TENSÃO	220V
EMBALAGEM	1 UND

INFORMAÇÕES TÉCNICAS		SGT-5804
FORÇA DE IMPACTO		20J
POTÊNCIA		1200W
FREQUÊNCIA		60 Hz
IMPACTO MÁXIMO		3600 BPM
PESO APROXIMADO		16,5 kg

Acompanha	
1 Ponteira	
1 Talhadeira	



1700W

J 70

Linha
CONSTRUÇÃO CIVIL

CÓD.: 0702580500	
VOLTAGEM	220V
EMBALAGEM	1 UND

INFORMAÇÕES TÉCNICAS		SGT-5805
JAULES		70J
POTÊNCIA		1700W
FREQUÊNCIA		60 Hz
IMPACTO MÁXIMO		1900 BPM
PESO APROXIMADO		15 kg

Acompanha	
1 Ponteira	
1 Talhadeira	

MÁQUINAS DE PINTURA AIRLESS



Acompanha
Pistola e mangueira.

INFORMAÇÕES TÉCNICAS	SGT-6001
CÓDIGO	07 02 6001 00
TENSÃO	220V / 50-60 Hz
POTÊNCIA DO MOTOR	650W / 0,87HP
VAZÃO MÁXIMA	1,2 LITROS / min
BICO PADRÃO	517
OUTROS BICOS APLICÁVEIS	515 / 519 / 521
COMPRIMENTO DA MANGUEIRA	7,5 METROS
PRESSÃO MÁXIMA DE SAÍDA	3.000 psi
PESO	8,3 kg



Acompanha
Pistola, mangueira e extensor.

INFORMAÇÕES TÉCNICAS	SGT-6008
CÓDIGO	07 02 6008 00
TENSÃO	220V / 240V
POTÊNCIA DO MOTOR	2.800W / 3,8HP
VAZÃO MÁXIMA	4 LITROS / min
BICO PADRÃO	517
OUTROS BICOS APLICÁVEIS	515 / 519 / 521
COMPRIMENTO DA MANGUEIRA	15 METROS
PRESSÃO MÁXIMA DE SAÍDA	3.300 psi
PESO	26,5 kg



INFORMAÇÕES TÉCNICAS	SGT-6009
CÓDIGO	07 02 6009 00
TENSÃO	220V / 240V
POTÊNCIA DO MOTOR	1.500W / 2HP
VAZÃO MÁXIMA	4 LITROS / min
BICO PADRÃO	517
OUTROS BICOS APLICÁVEIS	515 / 519 / 521
COMPRIMENTO DA MANGUEIRA	15 METROS
PRESSÃO MÁXIMA DE SAÍDA	3.263 psi
PESO	26,5 kg

APLICABILIDADE POR TIPO DE TINTA

TIPOS DE TINTAS	SGT-6001	SGT-6008	SGT-6009
LATEX	● ● ●	● ● ●	● ● ●
ESMALTE	●	● ● ●	● ● ●
VERNIZ	●	● ● ●	● ● ●
EPÓXI	✗	● ●	● ●

GABARITO DE APLICABILIDADE

CLASSIFICAÇÃO	
EXCELENTE	● ● ●
BOM	● ●
REGULAR	●
NÃO APLICÁVEL	✗

ACESSÓRIOS PARA MÁQUINAS DE PINTURA AIRLESS



HASTE DE EXTENSÃO P/ MÁQUINA DE PINTURA AIRLESS

CÓDIGO	MODELO
07 54 6021 07	HASTE DE EXTENSÃO 0.45m P/ MÁQUINAS DE PINTURA AIRLESS 6002 / 6008 / 6009
07 54 6021 11	HASTE DE EXTENSÃO 0.3m P/ MÁQUINAS DE PINTURA AIRLESS 6002 / 6008
07 54 6021 12	HASTE DE EXTENSÃO 0.6m P/ MÁQUINAS DE PINTURA AIRLESS 6002 / 6008
07 54 6021 13	HASTE DE EXTENSÃO 1.0m P/ MÁQUINAS DE PINTURA AIRLESS 6002 / 6008
07 54 6021 14	HASTE DE EXTENSÃO 1.8m P/ MÁQUINAS DE PINTURA AIRLESS 6002 / 6008



FILTRO MALHA PARA PISTOLA AIRLESS 6002/6008/6009

CÓDIGO	MODELO
07 54 6002 09	FILTRO (MALHA 60) - PISTOLA AIRLESS 6002 / 6008 / 6009
07 54 6002 10	FILTRO (MALHA 100) - PISTOLA AIRLESS 6002 / 6008 / 6009
07 54 6002 11	FILTRO (MALHA 150) - PISTOLA AIRLESS 6002 / 6008 / 6009
07 54 6002 12	FILTRO (MALHA 50) - PISTOLA AIRLESS 6002 / 6008 / 6009



PISTOLA AIRLESS 6001
COD.: 07 52 6010 01



PISTOLA AIRLESS 6001 / 6008
COD.: 07 64 6001 11



PISTOLA AIRLESS 6009
COD.: 07 54 6009 62



PORTA BICO AIRLESS
COD.: 07 54 6002 58



KIT REPARO AIRLESS PARA SGT-6002
COD.: 07 54 6022 00

CÓDIGO	MODELO
07 64 6002 11	BICO AIRLESS 211 - 1,1mm - LEQUE 10-15cm
07 64 6002 13	BICO AIRLESS 213 - 1,3mm - LEQUE 15-20cm
07 64 6003 13	BICO AIRLESS 313 - 1,3mm - LEQUE 15-20cm
07 64 6003 15	BICO AIRLESS 315 - 1,5mm - LEQUE 15-20cm
07 64 6003 17	BICO AIRLESS 317 - 1,7mm - LEQUE 15-20cm
07 64 6004 13	BICO AIRLESS 413 - 1,3mm - LEQUE 20-25cm
07 64 6004 15	BICO AIRLESS 415 - 1,5mm - LEQUE 20-25cm
07 64 6004 17	BICO AIRLESS 417 - 1,7mm - LEQUE 20-25cm
07 64 6004 19	BICO AIRLESS 419 - 1,9mm - LEQUE 20-25cm
07 64 6004 21	BICO AIRLESS 421 - 2,1mm - LEQUE 20-25cm
07 64 6004 23	BICO AIRLESS 423 - 2,3mm - LEQUE 20-25cm
07 64 6004 25	BICO AIRLESS 425 - 2,5mm - LEQUE 20-25cm
07 64 6004 27	BICO AIRLESS 427 - 2,7mm - LEQUE 20-25cm
07 64 6004 29	BICO AIRLESS 429 - 2,9mm - LEQUE 20-25cm
07 64 6005 13	BICO AIRLESS 513 - 1,3mm - LEQUE 25-30cm
07 64 6005 15	BICO AIRLESS 515 - 1,5mm - LEQUE 25-30cm
07 64 6005 17	BICO AIRLESS 517 - 1,7mm - LEQUE 25-30cm

CÓDIGO	MODELO
07 64 6005 19	BICO AIRLESS 519 - 1,9mm - LEQUE 20-25cm
07 64 6005 21	BICO AIRLESS 521 - 2,1mm - LEQUE 25-30cm
07 64 6005 23	BICO AIRLESS 523 - 2,3mm - LEQUE 25-30cm
07 64 6005 25	BICO AIRLESS 525 - 2,5mm - LEQUE 25-30cm
07 64 6005 27	BICO AIRLESS 527 - 2,7mm - LEQUE 25-30cm
07 64 6005 29	BICO AIRLESS 529 - 2,9mm - LEQUE 25-30cm
07 64 6006 13	BICO AIRLESS 613 - 1,3mm - LEQUE 30-35cm
07 64 6006 15	BICO AIRLESS 615 - 1,5mm - LEQUE 30-35cm
07 64 6006 17	BICO AIRLESS 617 - 1,7mm - LEQUE 30-35cm
07 64 6006 19	BICO AIRLESS 619 - 1,9mm - LEQUE 30-35cm
07 64 6006 21	BICO AIRLESS 621 - 2,1mm - LEQUE 30-35cm
07 64 6006 23	BICO AIRLESS 623 - 2,3mm - LEQUE 30-35cm
07 64 6006 25	BICO AIRLESS 625 - 2,5mm - LEQUE 30-35cm
07 64 6006 27	BICO AIRLESS 627 - 2,7mm - LEQUE 30-35cm
07 64 6006 29	BICO AIRLESS 629 - 2,9mm - LEQUE 30-35cm
07 64 6007 23	BICO AIRLESS 723 - 2,3mm - LEQUE 35-40cm
07 64 6007 25	BICO AIRLESS 725 - 2,5mm - LEQUE 35-40cm



BICOS PARA AIRLESS

PISTOLA PROJETORA DE TEXTURA

SGT-3415

PISTOLA PROJETORA DE TEXTURA - 5 LITROS
CÓD.: 07 01 3415 00

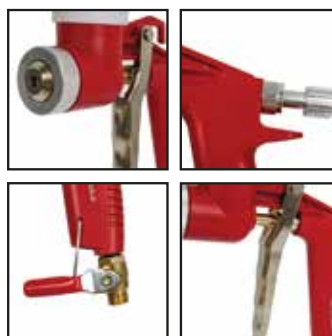

CAPACIDADE DA CANECA
5 Litros

CONSUMO DE AR
6-8,8pcm

PRESSÃO DE TRABALHO
43-58psi

COMPRESSÃO MÍNIMA
15pcm à 20pcm

DIÂMETRO DO BICO
4,5 mm 6,0 mm 8,0 mm

LIXADEIRAS



- 01** Cabo/Haste expansível para locais altos. Pode ser ajustado sem o auxílio de ferramentas.
- 02** Botão Liga/Desliga com proteção contra poeira e impactos. **Com auto trava.**
- 03** Regulagem de velocidade por botão e início suave.
- 04** Design dobrável para fácil armazenamento.
- 05** Mola auxiliar para lixamento de teto.
- 06** Construída em sistema de vácuo.
- 07** Poderoso motor de **850W**.
- 08** Lanterna de LED para melhor visibilidade.
- 09** Com grande poder de sucção.
- 10** Cabeça de lixar com design flutuante para parede irregular que evita arranhões graças à suspensão da mola que se movimenta 5mm para cima e 5mm para baixo.

LIXADEIRA ELÉTRICA TELESCÓPICA DE TETO E PAREDE - 850W

INFORMAÇÕES TÉCNICAS	SGT-4301
CÓDIGO	07 02 4301 00
TENSÃO	220V
VELOCIDADE MÁXIMA	1.800 RPM
DIÂMETRO DA LIXA	225 mm
FREQUÊNCIA	60 Hz



SUPORTE VELCRADO SGT-4301

CÓD.: 0754430104

LIXA SGT-4301

CÓD.: 0754430101



LIXADEIRA ELÉTRICA DE PAREDE - 1050W

INFORMAÇÕES TÉCNICAS	SGT-4305
CÓDIGO	07 02 4305 00
VOLTAGEM	220V
VELOCIDADE LIVRE	1.200 - 2.300 RPM
DIÂMETRO DA LIXA	180 mm
FREQUÊNCIA	60 Hz



SUPORTE VELCRADO SGT-4305

CÓD.: 0754430504

LIXA SGT-4305

CÓD.: 0754430501



BOTÕES DE ACIONAMENTO, TRAVA E VELOCIDADE

DESEMPENADEIRA MANUAL



DESEMPENADEIRAS MANUAIS DE PAREDE

- 25cm - CÓD.: 06 14 0200 01
- 40cm - CÓD.: 06 14 0200 02
- 60cm - CÓD.: 06 14 0200 03



CABO EXTENSOR PARA DESEMPENADEIRA MANUAL 90-200cm

CÓD.: 06 14 0200 10

DESEMPENADEIRA ELÉTRICA



DIÂMETRO DA LIXA
370mm

ILUMINAÇÃO EM
LED

ACESSÓRIOS INCLUSOS



INFORMAÇÕES TÉCNICAS		SGT-5900
CÓDIGO	07 02 5900 00	
TENSÃO	220V	
VELOCIDADE MÁXIMA	200 RPM	
DIÂMETRO DA LIXA	370 mm	
FREQUÊNCIA	60 Hz	



1 DISCO ESTRIADO
CÓD.: 0754590037

1 DISCO LIXA
CÓD.: 0754590001

1 DISCO ESPONJA
CÓD.: 0754590036

CORTADORES DE PAREDE

CORTADOR DE PAREDE ELÉTRICO - 35mm - 2000W



INFORMAÇÕES TÉCNICAS		SGT-6100
CÓDIGO	07 02 6100 00	
TENSÃO	220V	
VELOCIDADE MÁXIMA	2000 RPM	
POTÊNCIA	2000W	
PROF. E LARG. MÁX. DO CORTE	35 mm	
FREQUÊNCIA	60 Hz	

ACESSÓRIOS INCLUSOS



MALETA PARA TRANSPORTE

FRESA PARA REPOSIÇÃO



25mm - CÓD.: 0754610051
35mm - CÓD.: 0754610051

CORTADOR DE CONCRETO ELÉTRICO - 195mm - 3000W



INFORMAÇÕES TÉCNICAS		SGT-6105
CÓDIGO	07 02 6105 00	
TENSÃO	220V	
VELOCIDADE MÁXIMA	8000 RPM	
POTÊNCIA	3000W	
PROFUNDIDADE. MÁX. DO CORTE	72 mm	
DIÂMETRO DO DISCO	195 mm	
FREQUÊNCIA	60 Hz	

ACESSÓRIOS INCLUSOS



Brushless
Motor Digital

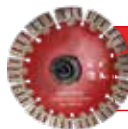

DISCO DE CORTE PARA SGT-6105

CÓD.: 0301610501

CORTADOR DE CONCRETO ELÉTRICO 500mm - 3000W



*DISCO DE CORTE
VENDIDO SEPARADAMENTE!

INFORMAÇÕES TÉCNICAS		SGT-6110
CÓDIGO	07 02 6110 00	
TENSÃO	220V	
VELOCIDADE MÁXIMA	2500 RPM	
POTÊNCIA	3000W	
PROFUNDIDADE. MÁX. DO CORTE	200 mm	
DIÂMETRO DO DISCO	500 mm	
FREQUÊNCIA	60 Hz	

ACESSÓRIOS INCLUSOS



DISCO DE CORTE PARA SGT-6110

CÓD.: 0301611001

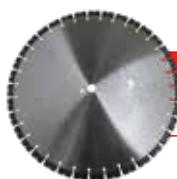

CORTADORES DE PAREDE



BOMBA D'ÁGUA SGT-6115
CÓD.: 07546115138

CORTADOR DE CONCRETO ELÉTRICO - 410mm - 5000W

INFORMAÇÕES TÉCNICAS	SGT-6115
CÓDIGO	07 02 6115 00
TENSÃO	220V
VELOCIDADE	2.200 RPM
DIÂMETRO DO DISCO	410 mm
PROF. MÁXIMA DO CORTE	300 mm
FREQUÊNCIA	60 Hz

ACESSÓRIOS INCLUSOS

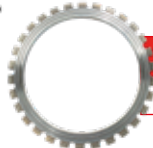

DISCO DE CORTE PARA SGT-6115

CÓD.: 0301611501

VENTOSAS DE SUÇÃO



VENTOSA PROFISSIONAL SUÇÃO À VÁCUO - 200mm

INFORMAÇÕES TÉCNICAS	
CÓDIGO	06 06 0100 01
DIÂM. DO DISCO DE SUÇÃO	200 mm
CAPACIDADE	150 kg

ACESSÓRIOS INCLUSOS



VENTOSA DE SUÇÃO À VÁCUO - À BATERIA 200mm

INFORMAÇÕES TÉCNICAS	
CÓDIGO	07 03 8902 00
DIÂM. DO DISCO DE SUÇÃO	200 mm
CAPACIDADE	130 kg

ACESSÓRIOS INCLUSOS



PASSA FIOS - 30 METROS

INFORMAÇÕES TÉCNICAS	SGT-8650
CÓDIGO	07 03 8650 00
FORÇA	0-800 N
VELOCIDADE LIVRE	0-2.600 RPM
VELOCIDADE	0-40 m / min
COMPRIMENTO DO CABO	30 m
DIMENSÕES DO CABO	5,8 m
PESO DA MÁQUINA	4,5 kg
PESO DA BATERIA	1,0 kg



BRUSHLESS
SEM ESCOVAS
MOTOR DIGITAL

FERRAMENTA À BATERIA
LI-ION 4.0Ah | 21V

ATENÇÃO!

ESTA FERRAMENTA SÓ FUNCIONA
COM A EMPUNHADURA!



Características

- Desenho ergonômico;
- Regulagem de torque em 3 níveis;
- Maior autonomia (2 baterias 21V de Lithium-Ion);
- Cabo passa fio com 30 metros;
- Carregador entrada 110V-220V / AC 50Hz/60Hz;
- Função de parada automática ao final do curso.

ACESSÓRIOS DE REPOSIÇÃO

BATERIA
CÓD.: 0767865001
CARREGADOR
CÓD.: 0767865002



• PUNHO ANTIADERENTE



• INTERRUPTOR DE VERIFICAÇÃO DA BATERIA
• ACIONAMENTO DA PARADA AUTOMÁTICA



• ALÇA COM GANCHO PARA
ECONOMIZAR ESFORÇOS

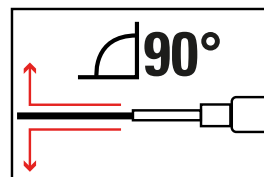

• FIO PODE SER AJUSTADO
DE 0-90°

MARTELETES ROMPEDORES, PERFURADORES E DEMOLIDORES



Sistema
SDS Plus

1010W

10

Linha
CONSTRUÇÃO CIVIL

CÓD.: 0702580000	CÓD.: 0702580001
TENSÃO 220V	TENSÃO 127V
EMBALAGEM 1 UND	EMBALAGEM 1 UND
INFORMAÇÕES TÉCNICAS SGT-5800-PRO	
FORÇA DE IMPACTO	10J
POTÊNCIA	1010W
FREQUÊNCIA	60 Hz
PESO APROXIMADO	5,6 kg
Acompanha 1 Ponteira 280 X 17mm. 1 Talhadeira 280 x 17mm. 1 Chave da Tampa de Lubrificação.	



1240W

45

Linha
CONSTRUÇÃO CIVIL

CÓD.: 0702580100	
TENSÃO 220V	
EMBALAGEM 1 UND	
INFORMAÇÕES TÉCNICAS SGT-5801-PRO	
FORÇA DE IMPACTO	45J
POTÊNCIA	1240W
FREQUÊNCIA	60 Hz
PESO APROXIMADO	18,0 kg
Acompanha 1 Ponteira. 1 Talhadeira.	

MISTURADOR ELÉTRICO DE ARGAMASSA E TINTAS



BOTÃO DE TRAVA

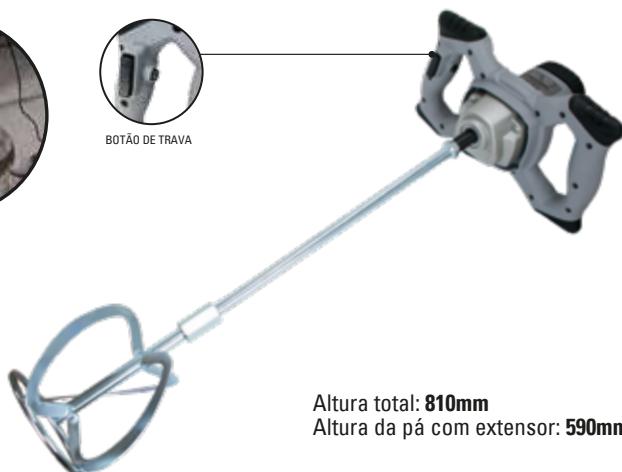

Altura total: **810mm**
Altura da pá com extensor: **590mm**

CÓD.: 0702550000	CÓD.: 0702550001
TENSÃO 127V	TENSÃO 220V
EMBALAGEM 1 UND	EMBALAGEM 1 UND
INFORMAÇÕES TÉCNICAS SGT-5500-PRO	
TENSÃO	127V ou 220V
POTÊNCIA	1200W
FREQUÊNCIA	60 Hz
VELOCIDADE LIVRE	0 - 850 RPM
DIÂMETRO DA ROSCA	M14
DIMENSÕES APROX. (C x L x A)	310 x 190 x 810 mm
PESO APROXIMADO	4 kg
Acessórios • Pá Misturadora M14 - CÓD.: 0754550001 • Haste do Misturador - CÓD.: 0754550002	

**APLICADORES
DE SELANTES**

21

LINHA 2026

- ✓ Calafetadores Pneumáticos
- ✓ Calafetadores à Bateria

CALAFETADORES PNEUMÁTICOS



CORTA O FLUXO
AO SOLTAR O
GATILHO

PARA CARTUCHOS - 300mL	
INFORMAÇÕES TÉCNICAS	SGT-1009
CÓDIGO	07 01 1009 00
CONSUMO MÁXIMO DE AR	14 PCM - 396L / min
PRESSÃO DE TRABALHO	4.1 bar / 60 psi
FORÇA DE APLICAÇÃO	1.500 N
CAPACIDADE DO CARTUCHO	300 mL
VOLUME DE AR	2.8m³/min
NÍVEL DE RUÍDO	82 dB(A)
VIBRAÇÃO	<2,5 m/s²
ENTRADA DE AR	1/4" NPT
MANGUEIRA DE AR	3/8" / 10 mm
DIMENSÕES (C x L x A)	263 x 80 x 270 mm
PESO	0,750 kg



CORTA O FLUXO
AO SOLTAR O
GATILHO

PARA SACHÊS - 400mL / 600mL	
INFORMAÇÕES TÉCNICAS	SGT-1013
CÓDIGO	07 01 1013 00
CONSUMO MÁXIMO DE AR	14 PCM - 396L / min
PRESSÃO DE TRABALHO	4.1 bar / 60 psi
FORÇA DE APLICAÇÃO	1.500 N
CAPACIDADE DO SACHÊ	400 mL / 600 mL
NÍVEL DE RUÍDO	82 dB(A)
VIBRAÇÃO	<2,5 m/s²
ENTRADA DE AR	1/4" NPT
MANGUEIRA DE AR	3/8" / 10 mm
DIMENSÕES (C x L x A)	410 x 80 x 270 mm
PESO	0,900 kg

CALAFETADORES À BATERIA



CORTA O FLUXO
AO SOLTAR O
GATILHO

PARA CARTUCHOS ATÉ 310mL	
INFORMAÇÕES TÉCNICAS	SGT-8001
CÓDIGO	07 03 8001 00
VELOCIDADE DE DESLOCAMENTO SEM CARGA	0,5mm/s - 8,7mm/s
VELOCIDADE VARIÁVEL E REVERSÍVEL	SIM
VELOCIDADES	6
FORÇA MÁXIMA	6.500 Nm
TEMPO DE CARGA DA BATERIA	75 min
PESO DO EQUIPAMENTOT	1,8 kg (SEM BATERIA)

MALETA COM 2 BATERIAS
E 1 CARREGADOR



ACESSÓRIOS DE REPOSIÇÃO

BATERIA
CÓD.: 0767800101
CARREGADOR
CÓD.: 0767800102



CORTA O FLUXO
AO SOLTAR O
GATILHO

PARA SACHÊS - 600mL	
INFORMAÇÕES TÉCNICAS	SGT-8002
CÓDIGO	07 03 8002 00
VELOCIDADE DE DESLOCAMENTO SEM CARGA	0,5mm/s - 8,7mm/s
VELOCIDADE VARIÁVEL E REVERSÍVEL	SIM
VELOCIDADES	6
FORÇA MÁXIMA	6.500 Nm
TEMPO DE CARGA DA BATERIA	75 min
PESO DO EQUIPAMENTO	1,8 kg (SEM BATERIA)

MALETA COM 2 BATERIAS
E 1 CARREGADOR



ACESSÓRIOS DE REPOSIÇÃO

BATERIA
CÓD.: 0767800101
CARREGADOR
CÓD.: 0767800102

BORRACHARIA

22

LINHA 2026

- ✓ Reparo de Pneus
- ✓ Agulhas e Escareadores
- ✓ Chave Saca Núcleo
- ✓ Calibrador de Pressão
- ✓ Tarraxas
- ✓ Bicos Infladores
- ✓ Alicates para Balanceamento
- ✓ Medidores de Desgaste
- ✓ Espátulas
- ✓ Brocas Fresas
- ✓ Kits Espátulas Naja
- ✓ Chaves de Roda
- ✓ Descoladores
- ✓ Destalonadores
- ✓ Martelete Destalonador
- ✓ Vaselina Vegetal

LINHA DE BORRACHARIA



**REPARO DE PNEUS SEM
CÂMARA - 100x6mm**
CÓD.: 06 13 0101 01



**REPARO DE PNEUS SEM
CÂMARA - 200x6mm**
CÓD.: 06 13 0101 02



**KIT REPARO DE PNEUS
SEM CÂMARA**
CÓD.: 06 13 0101 10



**AGULHA DE APLICAÇÃO
DE REPARO COM CABO**
CÓD.: 06 13 0100 14



**ESCREADOR DE FURO
COM CABO**
CÓD.: 06 13 0100 15



**KIT AGULHA + ESCREADOR
COM CABOS**
CÓD.: 06 13 0100 21



**RODILHO ROLETE 6mm
PARA REMENDO EM
PNEUS BORRACHEIRO**
CÓD.: 06 13 0100 23



**RODILHO ROLETE 8mm
PARA REMENDO EM
PNEUS BORRACHEIRO**
CÓD.: 06 13 0100 24



**RODILHO ROLETE 12mm
PARA REMENDO EM
PNEUS BORRACHEIRO**
CÓD.: 06 13 0100 25



**CHAVE SACA NÚCLEO
TIPO FENDA - 25mm
(PACOTE COM 10 UND)**
CÓD.: 06 13 0100 04



**CHAVE SACA NÚCLEO
TIPO FENDA - 100mm
(PACOTE COM 10 UND)**
CÓD.: 06 13 0100 05



**CHAVE SACA NÚCLEO
DUPLA 2MM - 3mm
(PACOTE COM 10 UND)**
CÓD.: 06 13 0100 06

LINHA DE BORRACHARIA



**CALIBRADOR DE PRESSÃO
DUPLO BICO RETO
160psi P/ PNEUS**
CÓD.: 06 13 0100 40



**CALIBRADOR DE PRESSÃO
DUPLO - 160psi P/ PNEUS**
CÓD.: 06 13 0100 41



**CALIBRADOR/MEDIDOR
DE PNEUS TIPO
CANETA - MANUAL**
CÓD.: 06 13 0100 42



**TARRAXA SACA NÚCLEO
4 FUNÇÕES
(PACOTE COM 10 UND)**
CÓD.: 06 13 0100 03



**TARRAXA SACA NÚCLEO
LONGA - DUPLA FUNÇÃO
(PACOTE COM 10 UND)**
CÓD.: 06 13 0100 02



**BICO INFLADOR 1/4\"
COM PRESILHA - 24mm
(PACOTE COM 10 UND)**
CÓD.: 06 13 0100 09



**BICO INFLADOR PARA
PNEUS - TIPO BOLA**
CÓD.: 06 13 0100 43



**BICO INFLADOR PARA
PNEUS - TIPO BOLA
COM TRAVA**
CÓD.: 06 13 0100 44

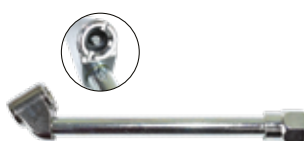

**BICO INFLADOR DUPLO
1/4\" - 150mm
(PACOTE COM 5 UND)**
CÓD.: 06 13 0100 10



**BICO INFLADOR DUPLO
RETO - 1/4\" - 150mm
(PACOTE COM 5 UND)**
CÓD.: 06 13 0100 08



**BICO INFLADOR DUPLO
JUMBO - 1/4\"**
CÓD.: 06 13 0100 45



**BICO INFLADOR
DUPLO LONGO COM
CABO EMBORRACHADO**
CÓD.: 06 13 0100 46



**ALICATE PARA
BALANCEAMENTO
DE RODAS 10\"**
CÓD.: 06 13 0100 20



**FERRAMENTA PARA
VÁLVULA 273mm**
CÓD.: 06 13 0100 01

LINHA DE BORRACHARIA



MEDIDOR DE DESGASTE DE PNEUS EM PLÁSTICO

CÓD.: 06 13 0100 12



MEDIDOR DE DESGASTE DE PNEUS EM AÇO

CÓD.: 06 13 0100 11



MEDIDOR DE DESGASTE DE PNEUS DIGITAL

CÓD.: 06 13 0100 13



12" / 30cm

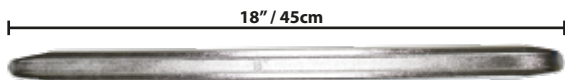

18" / 45cm



24" / 60cm

ESPÁTULA CHATA - BORRACHARIA 12" - 30cm

CÓDIGO 06 13 0100 17

ESPÁTULA CHATA - BORRACHARIA 18" - 45cm

CÓDIGO 06 13 0100 18

ESPÁTULA CHATA - BORRACHARIA 24" - 60cm

CÓDIGO 06 13 0100 19



3mm



6mm



8mm

BROCA FRESA METAL DURO PARA REPARO DE PNEUS - 3mm

CÓDIGO 02 03 0103 00

BROCA FRESA METAL DURO PARA REPARO DE PNEUS - 6mm

CÓDIGO 02 03 0106 00

BROCA FRESA METAL DURO PARA REPARO DE PNEUS - 8mm

CÓDIGO 02 03 0108 00



KIT ESPÁTULAS TIPO NAJA - CAMINHÕES

CÓD.: 06 13 0100 22

LINHA DE BORRACHARIA



CHAVE DE RODA 14" (350mm) CRUZ 17cm - 19cm - 21cm - 23cm

CÓDIGO 06 01 0600 01

CHAVE DE RODA 20" (500mm) CRUZ 17cm - 19cm - 21cm - 23cm

CÓDIGO 06 01 0600 02



CHAVE DE RODA L 17mm COM ESPÁTULA

CÓDIGO 06 01 0600 17

CHAVE DE RODA L 19mm COM ESPÁTULA

CÓDIGO 06 01 0600 19

CHAVE DE RODA L 21mm COM ESPÁTULA

CÓDIGO 06 01 0600 21



**CHAVE DE RODA 27X32mm
COM CABO**

CÓD.: 06 01 0600 05



**CHAVE DE RODA 30X33mm
COM CABO**

CÓD.: 06 01 0600 06

DESCOLADORES



DESCOLADOR DE PNEUS AGRÍCOLA/CAMINHÃO

SGT-9820 **CÓD.:** 06 99 9820 00



DESCOLADOR MANUAL PARA PNEUS

CÓD.: 06 13 0100 30

DESTALONADORES



DESTALONADOR HIDRÁULICO DE PNEUS

SGT-9960 **CÓD.: 07 01 9960 00**

DESTALONADOR PNEUMÁTICO PARA PNEUS

INFORMAÇÕES TÉCNICAS

CÓDIGO	07 01 9960 01
ALTURA APROXIMADA	300 mm
COMPRIMENTO APROXIMADO	690 mm
LARGURA APROXIMADA	55 mm
PESO APROXIMADO	35,3 kg

MARTELETE DESTALONADOR PNEUMÁTICO



ACOMPANHA:

- 1 CINZEL
- 1 TALHADEIRA
- MARTELO
- 1 CUNHA

KIT ENGATE



MARTELETE DESTALONADOR PNEUMÁTICO

INFORMAÇÕES TÉCNICAS

SGT-1520

CÓDIGO	07 01 1520 01
CONSUMO MÁXIMO DE AR	26L/S / 55 PCM
PRESSÃO DE TRABALHO	6.3 bar / 90 psi
IMPACTO	43J
PESO APROXIMADO	10,9 kg

SGT CHEMICALS - VASELINA VEGETAL

SGT  **CHEMICALS**
By SIGMA

A VASELINA VEGETAL - PASTA PARA MONTAGEM DE PNEUS foi desenvolvida para proporcionar facilidade de montagem e desmontagem de pneus de todos os portes.

CÓD.: 01 01 0300 32

**ELEVAÇÃO
AUTOMOTIVA**

23

LINHA 2026

- ✓ Macacos Hidráulicos
- ✓ Macacos Pneumáticos
- ✓ Macacos Hidropneumáticos
- ✓ Macaco e Prancha Off-Road
- ✓ Elevadores
- ✓ Patins Posicionador
- ✓ Cavaletes

MACACOS HIDRÁULICOS

MACACO TIPO JACARÉ REBAIXADO
2,5TON / 385mm

SGT-2025	CÓDIGO	QTD. CAIXA	TON
	0706202500	1	2,5

ESPECIFICAÇÕES TÉCNICAS

FAIXA DE ELEVAÇÃO	85-385 mm
COMPRIMENTO	56 cm
LARGURA	22 cm
ALTURA	13 cm
PESO	12,7 kg

MACACO TIPO JACARÉ REBAIXADO
3TON / 460mm

SGT-2030	CÓDIGO	QTD. CAIXA	TON
	0706203000	1	3

ESPECIFICAÇÕES TÉCNICAS

FAIXA DE ELEVAÇÃO	140-460 mm
COMPRIMENTO	57 cm
LARGURA	34 cm
ALTURA	17 cm
PESO	22,4 kg

ATENÇÃO

- Não sobrecarregue o macaco além da sua capacidade nominal.
- Utilize o macaco sempre em locais firmes e em superfícies planas.



kg
1000 kg (1t)

MACACO TIPO SANFONA UNIVERSAL
1000kg - CARROS PASSEIO

1000kg	CÓDIGO	QTD. CAIXA	TON
	0706210001	1	1

ESPECIFICAÇÕES TÉCNICAS

FAIXA DE ELEVAÇÃO	79-315 mm
COMPRIMENTO	36,5 cm
ALTURA MÍNIMA	7,9 cm
ALTURA MÁXIMA	31,5 cm
PESO	1,2 kg

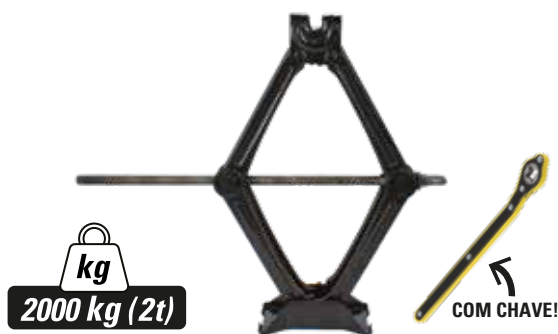

kg
2000 kg (2t)

MACACO TIPO SANFONA UNIVERSAL
2000kg - CARROS PASSEIO

2000kg	CÓDIGO	QTD. CAIXA	TON
	0706210002	1	2

ESPECIFICAÇÕES TÉCNICAS

FAIXA DE ELEVAÇÃO	100-390 mm
COMPRIMENTO	42,6 cm
ALTURA MÍNIMA	10 cm
ALTURA MÁXIMA	39 cm
PESO	1,7 kg

COM CHAVE!

MACACOS PNEUMÁTICOS/HIDROPNEUMÁTICOS



MACACO PARA CÂMBIO 500kg

SGT-3050	CÓDIGO	QTD. CAIXA	TON
	0706305000	1	3

ESPECIFICAÇÕES TÉCNICAS

ALTURA MÍNIMA APROXIMADA	800 mm
ALTURA MÁXIMA APROXIMADA	1720 mm
CAPACIDADE DE CARGA	2t
PESO	4,3 kg



MACACO PNEUMÁTICO 3,5TON BOLSA 3 GOMOS

SGT-3035	CÓDIGO	QTD. CAIXA	TON
	07 06 3035 00	1	3,5

ESPECIFICAÇÕES TÉCNICAS

PRESSÃO DE TRABALHO	120 psi
CAPACIDADE DE CARGA	3,5 t
ALTURA MÍNIMA	150 mm
ALTURA MÁXIMA	400 mm
QUANTIDADE DE GOMOS	03



Válvula de Segurança



Base Emborrachada



Rodinhas de nylon que não danificam o piso



Livre de vazamento de óleo

MACACOS PNEUMÁTICOS/HIDROPNEUMÁTICOS



MACACO HIDROPNEUMÁTICO 35TON

INFORMAÇÕES TÉCNICAS		SGT-3040
CÓDIGO		07 06 3040 00
ALTURA MÍNIMA APROXIMADO		280 mm
ALTURA MÁXIMA APROXIMADO		420 mm
ALTURA DE AJUSTE APROXIMADO		120 mm
ALTURA DE LEVANTAMENTO APROXIMADO		155 mm
PRESSÃO IDEAL DE TRABALHO		120 à 180 psi
PROLONGADORES		30 mm, 60 mm e 100 mm

PEÇAS DE REPOSIÇÃO

Código	Descrição
0740304001	BOMBA DE OLEO - SGT-3040
0740304051	TUBO DE AR - SGT-3040

PEÇAS DE REPOSIÇÃO: HIDRÁULICO

Código	Descrição
0740304003	ANEL 70X3,5 - SGT-3040
0740304005	ANEL 111X102
0740304012	ANEL 7,8X1,9 - SGT-3040
0740304021	ANEL 75X6 - SGT-3040
0740304022	ANEL 65X5,3 - SGT-3040
0740304026	ANEL 171X6 - SGT-3040
0740304027	ANEL 87,5X82 - SGT-3040

MACACO E PRANCHA OFF-ROAD



BASE EM NYLON PARA MACACO TIPO FARM JACK OFF-ROAD- PARA CHOQUE

CÓD.: 06 99 9901 29

**MACACO TIPO FARM JACK
OFF-ROAD - PARA CHOQUE - 3TON - 48"**
CÓD.: 07 61 1000 35



**PAR DE PRANCHAS PARA
DESATOLAR VEÍCULOS
OFF-ROAD**
CÓD.: 06 99 9901 26



ELEVADOR GANGORRA 1.5 TON PORTÁTIL

INFORMAÇÕES TÉCNICAS

CÓDIGO	07 61 1000 40
CAPACIDADE	1.5 t
ALTURA MÍNIMA	150 mm
ALTURA MÁXIMA	585 mm
COMPRIMENTO	1530 mm
PESO APROXIMADO	58 kg

MEDIDAS

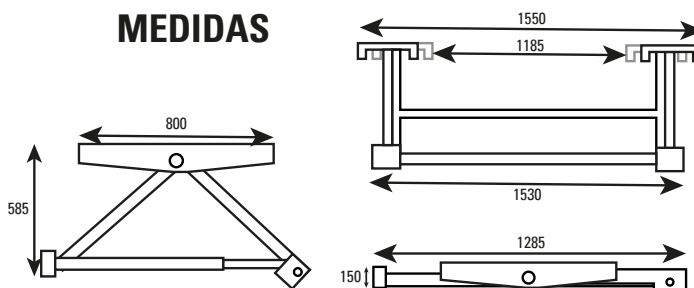

MODO FECHADO



ALÍVIO DE PRESSÃO
DO HIDRÁULICO

MINI ELEVADOR HIDRÁULICO PARA MOTOS - 135KG

INFORMAÇÕES TÉCNICAS

CÓDIGO	07 61 1000 44
CAPACIDADE	135 kg
ALTURA MÍNIMA	87 mm
ALTURA MÁXIMA	36 mm
PESO APROXIMADO	27 kg

PEÇAS DE REPOSIÇÃO

Código	Descrição
0740004401	ALMOFADA DE BORRACHA - MINI ELEV.135kg
0740004411	ROLO INFERIOR - MINI ELEV.135kg
0740004422	BOMBA DE OLEO / PISTAO DE ELEVAÇÃO - MINI ELEV.135kg
0740004426	RODIZIO COM TRAVA - MINI ELEV.135kg
0740004428	PORCA DE AMORTECIMENTO - MINI ELEV.135kg
0740004429	RODIZIO SEM TRAVA - MINI ELEV.135kg

ELEVADORES

MINI ELEVADOR HIDRÁULICO
PARA MOTOS - 680kg

INFORMAÇÕES TÉCNICAS

CÓDIGO	07 61 1000 43
CAPACIDADE	680 kg
ALTURA MÍNIMA	12 mm
ALTURA MÁXIMA	35 mm
PESO APROXIMADO	28 kg

PEÇAS DE REPOSIÇÃO

Código	Descrição
07404000119	CAPA DE BORRACHA ESQ./ DIR. - MINI ELEV. 680kg
0740400127	BOMBA DE OLEO / CILINDRO DE ELEVAÇÃO - MINI ELEV. 680kg



PEDAL HIDRÁULICO

TRAVA EM 3 NÍVEIS
DE ALTURATRAVA DE SEGURANÇA
NO PISOELEVADOR AUTOMOTIVO
2,5TON - 470mm

INFORMAÇÕES TÉCNICAS

CÓDIGO	07 61 1000 45
CAPACIDADE	2.5 t
ALTURA MÍNIMA	110 mm
ALTURA MÁXIMA	480 mm
LARGURA MÍNIMA	720 mm
LARGURA MÁXIMA	1119 mm
PESO APROXIMADO	21 kg

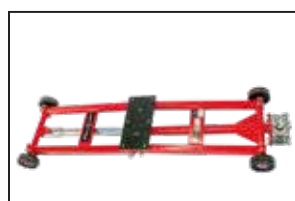

PARAFUSADEIRA NÃO INCLUSA

PEÇAS DE REPOSIÇÃO

Código	Descrição
0740004506	TURBINA - ELEV.AUT.2,5t
0740004511	ALMOFADA DE BORRACHA - ELEV.AUT.2,5t
0740004519	TUBO ROSQUEADO - ELEV.AUT.2,5t
0740004522	RODAS - ELEV.AUT.2,5t

ELEVADORES



MESA ELEVADORA PARA MOTOS

INFORMAÇÕES TÉCNICAS

CÓDIGO	07 61 1000 41
ALTURA MÁXIMA APROXIMADA	350 mm
ALTURA MÍNIMA APROXIMADA	80 mm
COMPRIMENTO APROXIMADO	360 mm
LARGURA APROXIMADA	220 mm
PESO APROXIMADO	11,6 kg
MATERIAL	AÇO GALVANIZADO



PATINS POSICIONADOR

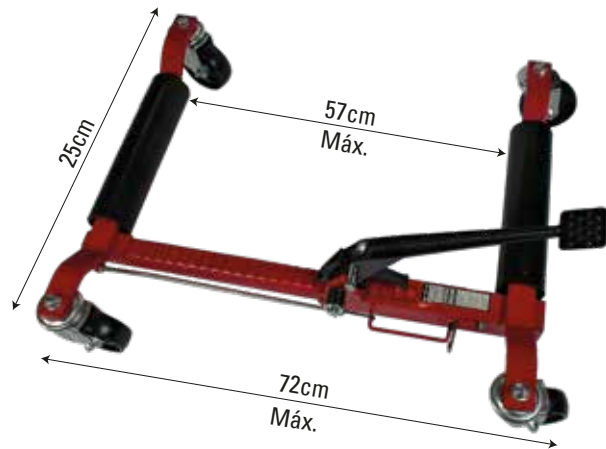

PAR DE PATINS POSICIONADOR DE VEÍCULOS - 567kg

INFORMAÇÕES TÉCNICAS

CÓDIGO	07 61 1000 30
CAPACIDADE POR RODA	135 kg
CAPACIDADE TOTAL (4 RODAS)	87 mm
ABERTURA MÁXIMA	36 mm
PESO APROXIMADO	27 kg

CAPACIDADE: 567kg POR PATINS

ATENÇÃO: São necessários dois pares para movimentar um veículo.

CAPACIDADE TOTAL COM 2 PARES

2.268kg

PEÇAS DE REPOSIÇÃO

Código	Descrição
074040004	RODIZIO - PATINS
074040010	PLACA DA MOLA - PATINS
074040015	LINGUETA MAIOR - PATINS
074040019	LINGUETA MENOR - PATINS



SUPOORTE PARA 4 PATINS POSICIONADOR

CÓD.: 07 61 1000 36



*Não acompanha patins posicionadores

CAVALETES

**KIT 2 CAVALETES AUTOMOTIVOS
3 TONELADAS**

CÓDIGO	CAPACIDADE
07 61 1000 20	3 TONELADAS

ESPECIFICAÇÃO TÉCNICA (3 TONELADAS)

- Material: Aço;
- Equipado com pino de trava de segurança;
- Altura mínima: 260mm;
- Altura máxima: 400mm;
- Dimensões da Base: 200mm x 200mm.

**KIT 2 CAVALETES AUTOMOTIVOS
6 TONELADAS**

CÓDIGO	CAPACIDADE
07 61 1000 21	6 TONELADAS

ESPECIFICAÇÃO TÉCNICA (6 TONELADAS)

- Material: Aço;
- Equipado com pino de trava de segurança;
- Altura mínima: 370mm;
- Altura máxima: 570mm;
- Dimensões da Base: 270mm x 220mm.

CAVALETE AUTOMOTIVO - 30 TONELADAS

CÓDIGO	QTD. CAIXA	CAPACIDADE
07 61 1000 22	1 UND	30 TONELADAS

ESPECIFICAÇÃO TÉCNICA (30 TONELADAS)

- Material: Aço;
- Equipado com pino de trava de segurança;
- Altura mínima: 700mm;
- Altura máxima: 950mm;
- Dimensões da Base: 470mm x 470mm x 470mm.

MECÂNICA

24

LINHA 2026

- ✓ Desparafusadeiras de Grampo
- ✓ Encolhedor de Molas
- ✓ Suportes para Motor
- ✓ Guincho Hidráulico
- ✓ Coletores de Óleo
- ✓ Ferramentas para Mecânica
- ✓ Calibradores
- ✓ Carrinhos Esteira
- ✓ Acoplador com Engate
- ✓ Graxeiras
- ✓ Engraxadeiras
- ✓ Propulsora Pneumática para Graxa
- ✓ Rebitadeira Pneumática
- ✓ Endoscópios/Boroscópios
- ✓ Ferramentas Especiais
- ✓ Chaves Offset
- ✓ Medidores de Ângulo
- ✓ Chaves e Alicates
- ✓ Martelos e Marretas
- ✓ Kits Punção e Saca Pino
- ✓ Jogo de Ferramentas
- ✓ Jogos de Soquete Sextavado e Estriado

DESPARAFUSADEIRA DE GRAMPO LONGA



INFORMAÇÕES TÉCNICAS SGT-4150-01

CÓDIGO	07 02 4150 01
VELOCIDADE DE SAÍDA	8 R/min
TORQUE MÁXIMO	3800 Nm
POTÊNCIA	4.0 KW / 5.4 CV
VOLTAGEM	380V
DIMENSÕES (C x L x A)	230 x 44 x 55 mm
PESO APROXIMADO	85 kg



INFORMAÇÕES TÉCNICAS SGT-4150

CÓDIGO	07 02 4150 00
CABEÇA	GIRO 360°
MOTOR	4.0 KW / 5.4 CV
TORQUE MÁXIMO	5.000 Nm / 510 kgf.m
VELOCIDADE MÁXIMA	17 RPM
VOLTAGEM	220 TRIFÁSICO / 380 VOLTS
DIMENSÕES (C x L x A)	2200 x 420 x 400 mm
ENCAIXE QUADRADO	1"
PESO	86 kg

DESPARAFUSADEIRA DE GRAMPO CURTA



INFORMAÇÕES TÉCNICAS SGT-4151

CÓDIGO	07 02 4151 00
CABEÇA	GIRO 360°
MOTOR	3.0 KW / 4 CV
TORQUE MÁXIMO	3.800 Nm / 390 kgf.m
VELOCIDADE MÁXIMA	17 RPM
VOLTAGEM	*380 VOLTS
DIMENSÕES (C x L x A)	162 x 40 x 34,5 mm
ENCAIXE QUADRADO	1"
PESO	70 kg

*PODE SER ALTERADO PARA 220V POR UM PROFISSIONAL ESPECIALIZADO!

ENCOLHEDOR DE MOLAS



Diâmetro Aproximado

≈ 35cm

Altura Aproximada
≈ 115cm

ENCOLHEDOR MANUAL DE MOLAS 1 TON

INFORMAÇÕES TÉCNICAS

CÓDIGO	06 99 9925 00
DIÂMETRO MÁXIMO DA MOLA DESTACÁVEL	200 mm
ALTURA MÁXIMA DA MOLA DESTACÁVEL	500 mm
TENSÃO DE COMPRESSÃO	997kg - 1t
PESO APROXIMADO	30 kg
DIMENSÃO APROXIMADA	350 x 350 x 900 mm

APLICAÇÕES

Projetado para otimizar a compressão durante o processo de reparo de molas e amortecedores de veículos. Ferramenta indispensável em oficinas automotivas e mecânicas. Sua aplicação versátil abrange tanto a desmontagem quanto a montagem de componentes relacionados a sistemas de molas, proporcionando uma abordagem eficaz e segura para lidar com tarefas complexas.

SUPORE PARA MOTOR



SUPORE PARA MOTOR - 450kg

INFORMAÇÕES TÉCNICAS

CÓDIGO	07 61 1000 03
ALTURA APROXIMADA	830 mm
COMPRIMENTO APROXIMADO	870 mm
LARGURA APROXIMADA	410mm à 780mm
PESO APROXIMADO	19,4 kg
MATERIAL	FERRO DE ALTA RESISTÊNCIA
CAPACIDADE DE CARGA	450 kg

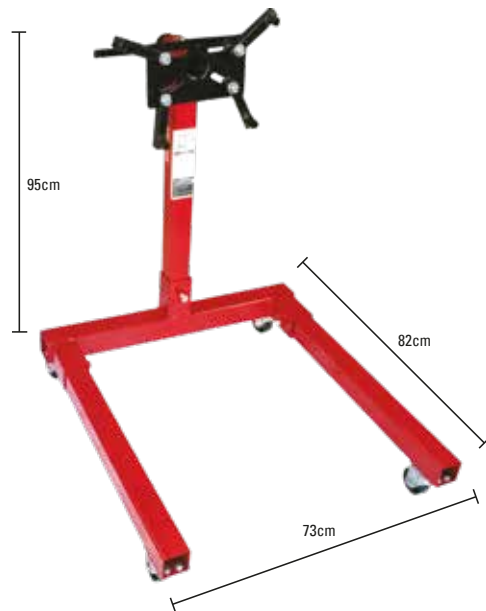

SUPORE PARA MOTOR - 600kg

INFORMAÇÕES TÉCNICAS

CÓDIGO	07 61 1000 04
ALTURA APROXIMADA	950 mm
COMPRIMENTO APROXIMADO	820 mm
LARGURA APROXIMADA	730 mm
PESO APROXIMADO	25 kg
MATERIAL	FERRO DE ALTA RESISTÊNCIA
CAPACIDADE DE CARGA	600 kg

GUINCHO HIDRÁULICO

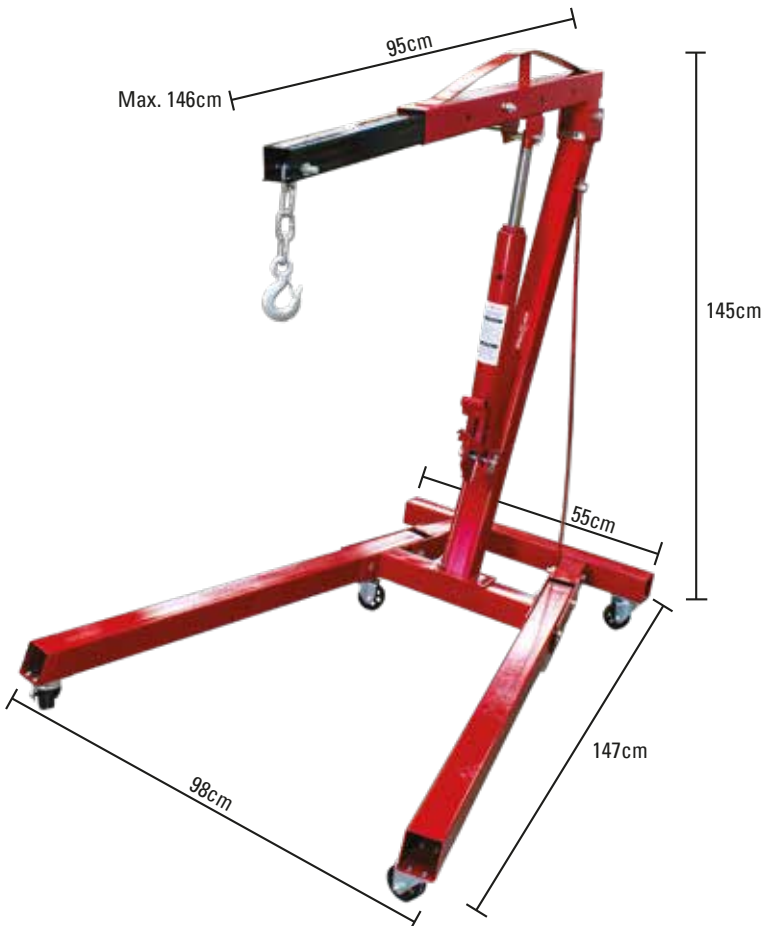

**GUINCHO HIDRÁULICO
DOBRÁVEL - 2TON**

INFORMAÇÕES TÉCNICAS

CÓDIGO	07 61 1000 42
ALTURA APROXIMADA	1450 mm
COMPRIMENTO APROXIMADO	1470 mm
LARGURA APROXIMADA	980 mm
PESO APROXIMADO	60 kg
CAPACIDADE DE CARGA	2 t

BACIA COLETORA DE ÓLEO 15 LITROS



CÓD.: 06 99 9901 05

Especificações Técnicas

- Capacidade do reservatório: 15 litros;
- Material: Polietileno;
- Cor: Preta;
- Dimensões:
 - Comprimento: 580 mm;
 - Largura: 450 mm;
 - Altura: 120 mm;
- Peso: 4,5 kg.

COLETORES DE ÓLEO



Tampa do reservatório com respiro

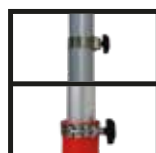

Abraçadeira de fixação ou regulagem (2x)



Alça de transporte



Presilha para regulagem de altura



Tampa do reservatório



Respiro



Abraçadeira de fixação



Porta objetos



Registro de escoamento

COLETOR DE ÓLEO 30 LITROS

CÓD.: 06 99 9901 10

ESPECIFICAÇÕES TÉCNICAS

PESO	4,200 kg
CAPACIDADE	30 LITROS
DIMENSÕES DO RESERVATÓRIO	Ø45 cm
ALTURA COM RODAS	40 cm
ALTURA MÁXIMA DOS TUBOS	50 cm
DIÂMETRO DOS TUBOS EXTERNOS	Ø46 MENOR Ø49 MAIOR

COLETOR DE ÓLEO 75 LITROS

CÓD.: 06 99 9901 11

ESPECIFICAÇÕES TÉCNICAS

PESO	8,000 kg
CAPACIDADE	75 LITROS
DIMENSÕES DO RESERVATÓRIO	Ø45 cm
ALTURA COM RODAS	60 cm
ALTURA MÁXIMA DOS TUBOS	50 cm
DIÂMETRO DOS TUBOS EXTERNOS	Ø46 MENOR Ø49 MAIOR

COLETORES DE ÓLEO



**COLETOR DE ÓLEO À VÁCUO
80 LITROS - COM CARRINHO**

CÓD.: 06 99 9901 15

ESPECIFICAÇÕES TÉCNICAS

PESO	30 KG
ALTURA APROXIMADA	1520 mm
LARGURA APROXIMADA	420 mm
CAPACIDADE DO RECIPIENTE DE INSPEÇÃO DE ÓLEO	9 LITROS
CAPACIDADE DO RESERVATÓRIO	80 LITROS
SONDAS DE SUÇÃO INCLUSAS	5

FERRAMENTAS PARA MECÂNICA



**BANDEJA MAGNÉTICA
REDONDA INOX 150mm**

CÓD.: 06 99 9902 00



**BANDEJA MAGNÉTICA
RETANGULAR INOX**

140mm x 240mm

CÓD.: 06 99 9902 01



**BANDEJA MAGNÉTICA
RETANGULAR INOX
GRANDE - 270mm x 290mm**

CÓD.: 06 99 9902 02



**KIT 3 BANDEJAS
MAGNÉTICAS EM
SILICONE**

CÓD.: 06 99 9902 05



**KIT FUNIL PARA
ENCHIMENTO DE
LIQ. DE ARREFECIMENTO**

CÓD.: 06 99 9901 04



**JOGO DE ALICATE P/
ESTRANGULAR MANG.:
3 PEÇAS**

CÓD.: 06 02 0100 00

FERRAMENTAS PARA MECÂNICA



**BOMBA DE FURADEIRA
PARAFUSADEIRA PARA
TRANSFERÊNCIA
DE LÍQUIDOS**

CÓD.: 06 99 9600 03



**BOMBA DE
TRANSFERÊNCIA
DE COMBUSTÍVEL
E LÍQUIDOS À PILHA**

CÓD.: 06 99 9600 02



**BOMBA DE
TRANSFERÊNCIA
MANUAL COM
SIFÃO PARA LÍQUIDOS
E COMBUSTÍVEIS**

CÓD.: 06 99 9600 04



**FUNIL COM
ADAPTADOR
PARA GALÃO**
CÓD.: 06 99 9901 02



**BOMBA MANUAL PARA
TRANSFERÊNCIA DE ÓLEO
COMBUSTÍVEL E FLUIDOS**

CÓD.: 06 99 9600 01



**SERINGA P/ INJETAR E
EXTRAIR FLUIDOS - 200mL**

CÓD.: 06 99 9600 05



**SERINGA P/ INJETAR E
EXTRAIR FLUIDOS - 1,5L**

CÓD.: 06 99 9600 06



**BOMBA MANUAL PARA
RETIRADA DE FLUIDOS
9 LITROS**

CÓD.: 06 99 9600 11

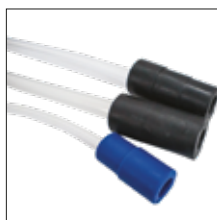

**FUNIL DE ÓLEO AUTO
AJUSTÁVEL UNIVERSAL**

CÓD.: 06 99 9901 00

CALIBRADORES



CALIBRADOR E MEDIDOR DE PRESSÃO DE PNEUS DIGITAL

CÓD.: 07 61 0850 05



CALIBRADOR E MEDIDOR DE PRESSÃO DE PNEUS ANALÓGICO

CÓD.: 07 61 0850 01

CARRINHO ESTEIRA PARA MECÂNICOS - CAPACIDADE 150 kg

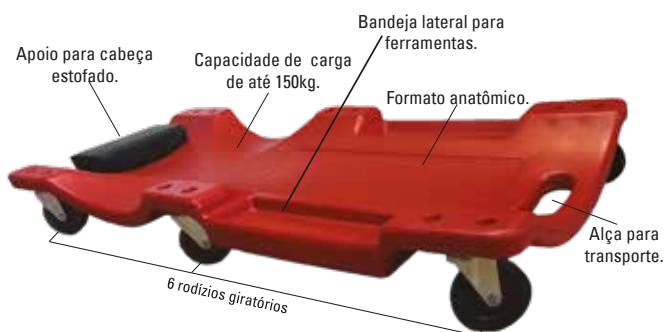

VERSÃO VERMELHA

CÓD.: 06 99 9900 00

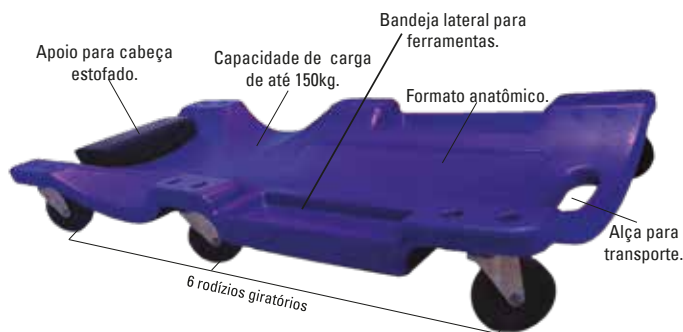

VERSÃO AZUL

CÓD.: 06 99 9900 01

ACOPLADOR COM ENGATE RÁPIDO PARA GRAXEIRO



ESPECIFICAÇÕES TÉCNICAS

CÓDIGO	07 61 1590 00
ALTURA APROXIMADA	85 mm
COMPRIMENTO APROXIMADO	70 mm
LARGURA APROXIMADA	1,5 mm
PESO APROXIMADO	0,093 kg
MATERIAL	AÇO INOXIDÁVEL
DIÂMETRO DA ROSCA	10 mm / 0,4"



GRAXEIRAS / ENGRAXADEIRAS



BOMBA MANUAL DE GRAXA 500kg
EXTENSÃO RÍGIDA E FLEXÍVEL

ESPECIFICAÇÕES TÉCNICAS

CÓDIGO	06 15 0100 03
CAPACIDADE	500 kg
DIMENSÕES (A x C x L)	360 x 120 x 70 mm
PESO APROXIMADO	1 kg

EXTENSÃO RÍGIDA COM BICO APLICADOR



EXTENSÃO FLEXÍVEL COM BICO ACOPLADOR



GRAXEIRAS / ENGRAXADEIRAS



MANGUEIRA FLEXÍVEL
EM AÇO - AMBOS COM
BICO APLICADOR

ENGRAXADEIRA PNEUMÁTICA 400kg

ESPECIFICAÇÕES TÉCNICAS

SGT-4000

CÓDIGO	07 01 4000 00
CAPACIDADE	400 kg
DIMENSÕES (A x C x L)	400 x 70 x 180 mm
PESO APROXIMADO	1,4 kg
PRESSÃO DE TRABALHO	30-150psi
ROSCA DE ENTRADA	1/4" NPT (INTERNA)



MANGUEIRA
DE 1.80m

MANGUEIRA
DE 1.50m

EXTENSÃO FLEXÍVEL COM BICO ACOPLADOR

EXTENSÃO RÍGIDA COM BICO APLICADOR



ESPECIFICAÇÕES TÉCNICAS

BOMBA MANUAL DE GRAXA - 4kg

MANGUEIRA	1/4" - 1,50 cm
DIMENSÕES (A x C x L)	440 x 255 x 180 mm
PESO APROXIMADO	4,15 kg

BOMBA MANUAL DE GRAXA - 8kg

MANGUEIRA	1/4" - 1,80 cm
DIMENSÕES (A x C x L)	540 x 260 x 180 mm
PESO APROXIMADO	4,95 kg

PROPULSORA PNEUMÁTICA PARA GRAXA - 12L



Pistola de Graxa



ESPECIFICAÇÕES TÉCNICAS

CÓDIGO	07 01 9900 12
RELAÇÃO DE PRESSÃO	50:1 (COM DESGASTE POR ABRASÃO OMITIDO)
PRESSÃO DE AR COMPRIMIDO	0,6 - 0,8 MPa
DIÂMETRO DO CILINDRO DE AR	70 mm
CURSO DO CILINDRO	35 mm
VELOCIDADE DE TRANSMISSÃO DE GRAXA	0-0,85 LITRO/min
PRESSÃO DE TRANSMISSÃO	30-40 MPa
PRESSÃO DE TRABALHO	87 à 116 psi - 6 à 8 bar
CAPACIDADE MÁXIMA	12 LITROS
CONSUMO DE AR	7 PCM

REBITADEIRA PNEUMÁTICA

REBITADEIRA PNEUMÁTICA PARA LONA DE FREIO

ESPECIFICAÇÕES TÉCNICAS



CÓDIGO	07 01 0715 00
PRESSÃO DE TRABALHO	58-174 psi / 0,4-1,2 bar
FORÇA NOMINAL	60.000 N
CURSO MÁXIMO DE REBITAGEM	26 mm
DIÂMETRO MÁXIMO DO REBITE	10 mm
ACIONAMENTO	PEDAL PNEUMÁTICO
FONTE DE ENERGIA	AR COMPRIMIDO
DIMENSÕES (C x L x A)	455 x 460 x 1170 mm
PESO APROXIMADO	55 kg

Accessórios de Reposição

CÓD.: 0751070001
KIT CINZÉIS

CÓD.: 0751070002
KIT REPARO DO CILINDRO

CÓD.: 0751070003
PEDAL

Contém



KIT CINZÉIS

ENDOSCÓPIOS / BOROSCÓPIOS



Display e suporte para celular

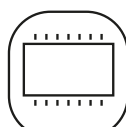

DISPLAY
DE 5"



SUORTE ANDROID
OTG/PC



1920x1080
PIXELS



CÂMERA
ARTICULAR
180°



A PROVA DE
ÁGUA E ÓLEO



TEMPERATURA
MÁXIMA: 60°C

ENDOSCÓPIO/BOROSCÓPIO DIGITAL ARTICULADO 5" LENTE 6,0mm - 1 METRO - RESOLUÇÃO 1920x1080p

ESPECIFICAÇÕES TÉCNICAS - CÂMERA

CÓDIGO	08 10 0200 05
SENSOR DE IMAGEM	1/6.5" - CMOS
PIXELS	1920 x 1080p
DISTÂNCIA FOCAL	30mm - 80mm
ÂNGULO DE VISÃO	360°
TAMANHO DA LENTE	6,0mm
TAMANHO DO TUBO	1 METRO
FONTE DE LUZ	0402 LED*8
CORRENTE DE TRABALHO	≅200mAh
ÂNGULO DE ARTICULAÇÃO	2 LADOS (180°)
TEMPERATURA DE TRABALHO	-10°C / 60°C
NÍVEL DE PROTEÇÃO	IP67

ESPECIFICAÇÕES TÉCNICAS - DISPLAY

TELA	1/6.5" - CMOS
PIXELS	1920 x 1080p
BATERIA	-
CORRENTE DE TRABALHO (MONITOR)	500mAh
CORRENTE DE TRABALHO (CÂMERA)	180mAh
CORRENTE DE ESPERA	<40uA (Microamps)
POTÊNCIA MÁXIMA	3.5 W



ENDOSCÓPIOS / BOROSCÓPIOS



A PROVA DE
ÁGUA E POEIRA



1920x1080
PIXELS

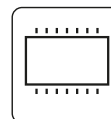

DISPLAY
DE 2,8"

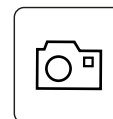

MODO
FOTO

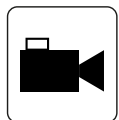

MODO
VÍDEO

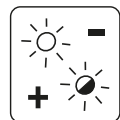

CONTROLE
DE LUZ



CÂMERA
COM LED



BATERIA
RECARREGÁVEL

ENDOSCOPIO/BOROSCOPIO DIGITAL 2,8" LENTE 5,5mm - 1 METRO - RESOLUCAO 1920x1080p

ESPECIFICAÇÕES TÉCNICAS - CÂMERA E DISPLAY	
CÓDIGO	08 10 0200 01
SENSOR DE IMAGEM	2,8" - IPS HD
PIXELS	1920 x 1080p
DIÂMETRO DA CÂMERA	5,5 mm
ÂNGULO DE ARTICULAÇÃO	2 LADOS (180°)
LENTE FOCAL	5 cm - 500 cm
PERSPECTIVA HORIZONTAL	(70°)
NÍVEL DE PROTEÇÃO	IP68 (para as lentes)

ESPECIFICAÇÕES TÉCNICAS	
TELA	2,8" - IPS HD
PIXELS	1920 x 1080p
CARTÃO MICRO TF	FAT32
TAMANHO DO CABO	1 metro (Opcional 2m/ 5m/ 10m)
ENTRADA CARREGADOR	TIPO - C
TEMPERATURA DE TRABALHO	-10°C / 60°C

Spray Lateral



ENDOSCÓPIO/BOROSCÓPIO DIGITAL P/ LIMPEZA AR CONDICIONADO 3,5" - 0,80m - RESOLUÇÃO 1280x720p

ESPECIFICAÇÕES TÉCNICAS - SONDA	
CÓDIGO	08 10 0200 06
APLICADOR DO SCANNER	SPRAY LATERAL
SENSOR DE IMAGEM	CMOS
RESOLUÇÃO	720(H) x 625(V)(P)
DISTÂNCIA DO FOCO	30MM - 80MM
ÂNGULO DE VISÃO	80 GRAUS
COMPRIMENTO DA SONDA	800MM
LED	2 x 0805 LED

ESPECIFICAÇÕES TÉCNICAS - DISPLAY	
TELA	320 (RGB) x 240 - MONITOR DE 3,5"
BATERIA	1650mAh - BATERIA DE POLÍMERO DE LÍTIO
CORRENTE DURANTE O USO	300mA
CORRENTE DURANTE A PAUSA	MENOS DE 40 MICROAMPER
POTÊNCIA MÁXIMA	MENOS DE 2W



ENDOSCÓPIOS / BOROSCÓPIOS



CAMERA SONDA ENDOSCOPIO/BOROSCOPIO PARA MECANICA USB TIPO-C - LENTE 5,5mm - 1 METRO

ESPECIFICAÇÕES TÉCNICAS

CÓDIGO	08 10 0100 00
RESOLUÇÃO	640x480p / 1280x720p
TAMANHO DA LENTE	5.5 mm
DIÂMETRO DA LENTE	8.0 mm / 7.0 mm / 5.5 mm
ÂNGULO DE VISÃO	63°
NÍVEL DE PROTEÇÃO	IP67
ALIMENTAÇÃO	5v DC via USB tipo C
TAMANHO DO CABO	1 metro (Opcional 2m/ 5m/ 10m)
FORMATO DA FOTO	JPEG
FORMATO DO VÍDEO	AVI
SUPOORTE A COMPUTADORES	XP / W7 / W8 / VISTA
ENTRADA USB	USB - 3.0A



Para uso com Windows, Tables e Celulares Android!



FERRAMENTAS ESPECIAIS



KIT DE FERRAMENTAS PARA SINCRONISMO BMW - N51/N52/N53/N55
CÓD.:06 99 9400 15



KIT DE FERRAMENTAS PARA SINCRONISMO MERCEDES BENZ MOTOR M271
CÓD.:06 99 9400 16



KIT DE FERRAMENTAS PARA SINCRONISMO VW- MOTOR EA211 1.0MPI/1.0-1.4TSI/1.6MSI
CÓD.:06 99 9400 17



KIT DE FERRAMENTAS PARA SINCRONISMO VOLVO - B4204
CÓD.:06 99 9400 18



KIT DE FERRAMENTAS PARA SINCRONISMO LAND ROVER E VOLVO 3.0, 3.6 T6
CÓD.:06 99 9400 19



KIT DE FERRAMENTAS PARA SINCRONISMO FIAT - MOTOR FIRE E EVO 8V
CÓD.:06 99 9400 35



KIT DE FERRAMENTAS PARA SINCRONISMO GM ONIX 1.0 - 1.2 - 12V
CÓD.:06 99 9400 36



TESTE DE VÁCUO PARA SISTEMA DE ARREFECIMENTO
CÓD.:06 99 9400 23

FERRAMENTAS ESPECIAIS



ENCOLHEDORA DE MOLAS PARA USO EM PNEUMÁTICA
CÓD.:06 99 9400 31



KIT DE FERRAMENTAS PARA REMOÇÃO E INSTALAÇÃO DE VÁLVULAS
CÓD.:06 99 9300 25



KIT EXTRATORES DE PARAFUSOS E PORCAS DANIFICADAS (10MM À 27MM) - 14 PEÇAS
CÓD.:06 99 9300 43



KIT DE FERRAMENTAS PARA TROCA DA CORREIA RENAULT (1.6 - 16V)
CÓD.:06 99 9400 34



KIT DE SOQUETES DE VELA ARTICULADO
CÓD.:06 99 9400 21



KIT DE FERRAMENTAS P/ CORTAR/REMOVER PORCAS DANIFICADAS (9MM À 27MM) 4 PEÇAS
CÓD.:06 99 9300 44



KIT SACA POLIAS 4 PEÇAS
CÓD.:06 99 9300 38



KIT SACA POLIAS 13 PEÇAS
CÓD.:06 99 9300 39



KIT DE FERRAMENTAS PARA POLIA DO ALTERNADOR 30 PEÇAS
CÓD.:06 99 9400 28



KIT DE CINTAS DE ANÉIS E ALICATES DE PISTÃO
CÓD.:06 99 9400 20



KIT DE SOQUETES PARA SENSOR DE OXIGÊNIO Sonda LAMBDA 11 PEÇAS
CÓD.:06 99 9400 22



KIT ROSCA POSTIÇA (M5-M12) HELICOIL 131 PEÇAS
CÓD.:06 99 9400 29



KIT DE FERRAMENTAS P/ RESETAR EMBREAGEM POWERSHIFT
CÓD.:06 99 9400 32



MANIFOLD PARA AR CONDICIONADO
CÓD.:06 99 9400 30



KIT DE FERRAMENTAS PARA EXTRAÇÃO DE BICOS INJETORES DIESEL
CÓD.:06 99 9300 26



KIT DE FERRAMENTAS P/ INSTALAÇÃO E EXTRAÇÃO DE ROLAMENTOS 31 PEÇAS
CÓD.:06 99 9300 32

FERRAMENTAS ESPECIAIS



KIT DE EXTRATORES DE HOMOCINÉTICA TIPO GARFO
5 PEÇAS
CÓD.:06 99 9300 34



KIT DE EXTRATORES DE TERMINAIS DE DIREÇÃO E PIVÔS
6 PEÇAS
CÓD.:06 99 9300 35



KIT DE EXTRATORES DE ROLAMENTO
12 PEÇAS
CÓD.:06 99 9300 40



JOGO DE FERRAMENTAS PARA REMOVER SOM AUTOMOTIVO
20 PEÇAS
CÓD.:06 99 9300 41



KIT PARA EXTRAIR TERMINAIS DE CONECTORES ELÉTRICOS
23 PEÇAS
CÓD.:06 99 9300 42



KIT DE ALICATES PARA REMOÇÃO DA MANGUEIRA DE ARREFECIMENTO
9 PEÇAS
CÓD.:06 99 9300 45



KIT DE FERRAMENTAS P/ INSTALAÇÃO E REMOÇÃO DA MOLA DO FREIO - 14 PEÇAS
CÓD.:06 99 9300 46



KIT DE FERRAMENTAS P/ INSTALAÇÃO E REMOÇÃO DA MOLA DO FREIO - 8 PEÇAS
CÓD.:06 99 9300 47



SGT-9903K - KIT DE FERRAMENTAS PARA RETORNAR ÊMBOLO DA PINÇA DE FREIO TRASEIRO PNEUMÁTICO - 16 PEÇAS
CÓD.:07 01 9903 00



SGT-990401 SANGRADOR DE FREIO PNEUMÁTICO
CÓD.:07 01 9904 01



SGT-990402K - KIT SANGRADOR DE FREIO PNEUMÁTICO COM MALETA DE ACESSÓRIOS
CÓD.:07 01 9904 02



KIT DE FERRAMENTAS PARA REMOVER RETENTORES
CÓD.:06 99 9300 37



BOMBA MANUAL PARA INJETAR ÓLEO DE CÂMBIO COM 15 ADAPTADORES
CÓD.:06 99 9600 10



SGT-9812- CONJUNTO DE FERRAMENTA PNEUMÁTICA COM 21 PEÇAS PARA EXTRAÇÃO DE BICO INJETOR DIESEL
CÓD.:06 99 9812 00

FERRAMENTAS ESPECIAIS



**KIT FUNIL PARA
ÓLEO DE MOTOR**
15 PEÇAS
CÓD.:06 99 9901 06



**KIT FUNIL PARA
ÓLEO DE MOTOR**
24 PEÇAS
CÓD.:06 99 9901 07



**SACA FILTRO DE
ÓLEO 2 GARRAS**
60mm à 80mm
CÓD.:06 99 9300 27



**SACA FILTRO DE
ÓLEO 2 GARRAS**
80mm à 110mm
CÓD.:06 99 9300 28



**EXTRATOR DE
RETENTOR**
CÓD.:06 99 9300 36



**CHAVE AJUSTÁVEL
PARA SACAR TAMPA
DA BOMBA DE
COMBUSTÍVEL**
CÓD.:06 99 9300 29



**MEDIDOR DE
DISCO DE FREIO**
CÓD.:08 09 0001 06



**ALICATE EXTRATOR
DE CONECTOR
POP-TOP P/ FILTRO
DE COMBUSTÍVEL**
CÓD.:06 99 9300 30



**BARRA PARA
VERIFICAR FOLGA
DE SUSPENSÃO**
CÓD.:06 99 9400 26



**TESTE DE FLUIDO
DE FREIO TIPO
CANETA**
CÓD.:08 09 0001 08



**TESTE DE FLUIDO
DE FREIO POR
EBULIÇÃO**
CÓD.:08 09 0001 07



**JOGO CENTRALIZADOR
DE EMBREAGEM**
CÓD.:06 99 9400 25



**CHAVE JUNTA
AXIAL**
27mm à 42mm
CÓD.:06 99 9400 27



**JOGO DE
ALAVANCAS**
4 PEÇAS
CÓD.:06 99 9400 33



**MEDIDOR DE ESPESSURA PARA
PASTILHA DE FREIO**
CÓD.:08 09 0001 05

CHAVES OFFSET



CONJUNTO DE CHAVES DE
EXTENSÃO OFFSET

CÓD.:0603999999

MEDIDORES DE ÂNGULO



MEDIDOR DE ÂNGULO 1/2"

CÓD.:06 12 0301 12



MEDIDOR DE ÂNGULO 1/2" COM HASTE
FLEXÍVEL E PONTA IMANTADA

CÓD.:06 13 0301 13

CHAVES E ALICATES



CHAVE FIXA

Código	Tamanho
06 01 0100 01	6x7mm
06 01 0100 02	8x9mm
06 01 0100 03	10x11mm
06 01 0100 04	12x13mm

Código	Tamanho
06 01 0100 05	14x15mm
06 01 0100 06	16x17mm
06 01 0100 07	18x19mm
06 01 0100 08	20x22mm



KIT CHAVE FIXA
(6X7mm a 20X22mm)
8 PEÇAS

Código

06 01 0100 90



CHAVE ESTRELA

Código	Tamanho
06 01 0300 01	6x7mm
06 01 0300 02	8x9mm
06 01 0300 03	10x11mm
06 01 0300 04	12x13mm

Código	Tamanho
06 01 0300 05	14x15mm
06 01 0300 06	16x17mm
06 01 0300 07	18x19mm
06 01 0300 08	20x22mm



KIT CHAVE ESTRELA
(6X7mm a 20X22mm)
8 PEÇAS

Código

06 01 0300 90

CHAVES E ALICATES



CHAVE COMBINADA

Código	Tamanho
06 01 0200 01	6mm
06 01 0200 02	7mm
06 01 0200 03	8mm
06 01 0200 04	9mm
06 01 0200 05	10mm
06 01 0200 06	11mm

Código	Tamanho
06 01 0200 07	12mm
06 01 0200 08	13mm
06 01 0200 09	14mm
06 01 0200 10	15mm
06 01 0200 11	16mm
06 01 0200 12	17mm

Código	Tamanho
06 01 0200 13	18mm
06 01 0200 14	19mm
06 01 0200 15	20mm
06 01 0200 16	21mm
06 01 0200 17	22mm



KIT CHAVES COMBINADAS
(6,8,9,10,11,13,17 e 19mm)
8 PEÇAS

Código

06 01 0200 90



KIT CHAVES COMBINADAS
(6,7,8,9,10,11,12,13,14,17,
19 e 22mm) - **12 PEÇAS**

Código

06 01 0200 91



KIT CHAVES COMBINADAS
(6mm a 28mm - 30mm e 32mm)
25 PEÇAS

Código

06 01 0200 92

KITS PUNÇÃO E SACA PINO



KIT PUNÇÃO
MARCADOR NUMÉRICO
0-9
CÓD.: 06 99 9200 01



KIT PUNÇÃO
MARCADOR ALFABÉTICO
A-Z
CÓD.: 06 99 9200 02



KIT SACA PINO
LONGO - 8"
5 PEÇAS
CÓD.: 06 99 9200 03

JOGOS DE FERRAMENTAS



Veja a composição no Qr-code acima



SGT-KIT178 - 178 PEÇAS

JOGO DE FERRAMENTAS CR-V MASTER 178 PEÇAS PARA OFICINAS 1/2" - 1/4" - 3/8" - CRV - AÇO S2

CÓD.: 06 99 9400 01



Veja a composição no Qr-code acima



SGT-KIT216 - 216 PEÇAS

JOGO DE FERRAMENTAS COMPLETO 1/4" - 3/8" - 1/2"

CÓD.: 06 99 9400 40

KITS - JOGOS DE SOQUETE SEXTAVADO E ESTRIADO



Veja a composição no Qr-code acima



SGT-KIT57 - 57 PEÇAS

JOGO DE SOQUETES SEXTAVADOS 1/4"

CÓD.: 06 99 9400 41



Veja a composição no Qr-code acima



SGT-KIT94 - 94 PEÇAS

JOGO DE SOQUETES SEXTAVADOS 1/4" - 1/2"

CÓD.: 06 99 9400 42



Veja a composição no Qr-code acima



SGT-KIT22 - 22 PEÇAS

JOGO DE SOQUETES ESTRIADOS 8mm à 32mm - 1/2"

CÓD.: 06 99 9400 43



LINHA MAXX TOOLS

CHAVES E ALICATES



CHAVE FIXA



KIT CHAVE FIXA (6X7mm a 20X22mm) 8 PEÇAS

Código

06 01 0199 90

Código

06 01 0199 01

Tamanho

6x7mm

06 01 0199 02

8x9mm

06 01 0199 03

10x11mm

06 01 0199 04

12x13mm

Código

06 01 0199 05

Tamanho

14x15mm

06 01 0199 06

16x17mm

06 01 0199 07

18x19mm

06 01 0199 08

20x22mm

CHAVES E ALICATES



CHAVE ESTRELA

Código	Tamanho	Código	Tamanho
06 01 0399 01	6x7mm	06 01 0399 05	14x15mm
06 01 0399 02	8x9mm	06 01 0399 06	16x17mm
06 01 0399 03	10x11mm	06 01 0399 07	18x19mm
06 01 0399 04	12x13mm	06 01 0399 08	20x22mm

KIT CHAVE ESTRELA
(6X7mm a 20X22mm)

8 PEÇAS

Código

06 01 0399 90



CHAVE COMBINADA

Código	Tamanho	Código	Tamanho	Código	Tamanho
06 01 0299 01	6mm	06 01 0299 07	12mm	06 01 0299 13	18mm
06 01 0299 02	7mm	06 01 0299 08	13mm	06 01 0299 14	19mm
06 01 0299 03	8mm	06 01 0299 09	14mm	06 01 0299 15	20mm
06 01 0299 04	9mm	06 01 0299 10	15mm	06 01 0299 16	21mm
06 01 0299 05	10mm	06 01 0299 11	16mm	06 01 0299 17	22mm
06 01 0299 06	11mm	06 01 0299 12	17mm		



KIT CHAVES COMBINADAS
(6,8,9,10,11,13,17 e 19mm)
8 PEÇAS

Código

06 01 0299 90



KIT CHAVES COMBINADAS
(6,7,8,9,10,11,12,13,14,17,
19 e 22mm) - 12 PEÇAS

Código

06 01 0299 91



KIT CHAVES COMBINADAS
(6mm a 28mm - 30mm
e 32mm) - 25 PEÇAS

Código

06 01 0299 92

ALICATES



**ALICATE BOMBA
D'AGUA 10''**
CÓD.: 06 02 0500 01



**ALICATE
TORQUE 12''**
CÓD.: 06 02 9900 02



**ALICATE
TORQUE 8''**
CÓD.: 06 02 9900 01



**ALICATE
BICO LONGO 6''**
CÓD.: 06 02 0300 01



**ALICATE DE CORTE
DIAGONAL 6''**
CÓD.: 06 02 0200 01



**ALICATE
UNIVERSAL 8''**
CÓD.: 06 02 0400 01



**ALICATE DE
PRESSÃO 10''**
CÓD.: 06 02 0100 01

MARTELOS E MARRETAS



**MARTELO BOLA
600kg**
CÓD.: 06 04 0100 01



**MARRETA OITAVADA
1kg**
CÓD.: 06 04 0100 10



**MARRETA OITAVADA
1,5kg**
CÓD.: 06 04 0100 11



**MARRETA OITAVADA
2kg**
CÓD.: 06 04 0100 12



**MARRETA OITAVADA
3kg**
CÓD.: 06 04 0100 13

**FERRAMENTAS
ISOLADAS**

25

LINHA 2026

- ✓ Kit 10 Peças - Ferramenta Isoladas 1000V
- ✓ Kit 25 Peças - Ferramenta Isoladas 1000V
- ✓ Kit 31 Peças - Ferramenta Isoladas 1000V

KITS DE FERRAMENTAS ISOLADAS



**KIT 10 PEÇAS
FERRAMENTAS ISOLADAS
1000V**
CÓD.: 06 99 99400 02

Itens inclusos

- 2 Chaves de fenda isoladas: SL4x100, SL5,5x125;
- 2 Chaves phillips isoladas: PH1X80, PH2x100;
- 1 Caneta de teste de tensão isolada: 60-1000V;
- 1 Faca desencapadora de fio isolada: 200mm;
- 1 Alicate bico longo isolado: 6";
- 1 Alicate de corte isolado: 6";
- 1 Alicate universal isolado: 7";
- 1 Chave ajustável isolada: 8".



**KIT 25 PEÇAS
FERRAMENTAS ISOLADAS
1000V**
CÓD.: 06 99 99400 03

Itens inclusos

- 3 Chaves de fenda isoladas: SL2,5x0,4x75mm, SL4x0,8x100mm, SL5,5x1x125mm.
- 3 Chaves phillips isoladas: PH0X75mm, PH1X80mm, PH2x100mm.
- 7 Chaves fixas isoladas: 8mm, 10mm, 12mm, 13mm, 14mm, 15mm, 17mm.
- 2 Facas desencapadoras de fios isoladas: 200mm.
- 1 Alicate de corte isolado : 6".
- 1 Alicate universal isolado: 8".
- 1 Chave em T isolada: 3/8".
- 7 Soquetes encaixe 3/8" isolados: 8mm, 10mm, 11mm, 12mm, 13mm, 14mm, 16mm.



**KIT 31 PEÇAS
FERRAMENTAS ISOLADAS
1000V**
CÓD.: 06 99 99400 04

Itens inclusos

- 1 Alicate universal isolado: 8".
- 1 Alicate bico longo isolado: 6".
- 1 Alicate de corte isolado: 6".
- 2 Chaves de fenda isoladas; SL4x100, SL6,5x150.
- 2 Chaves phillips isoladas; PH2x100, PH3x150.
- 5 Chaves fixas isoladas: 8mm, 10mm, 12mm, 14mm, 17mm
- 1 Chave catraca reversível isolada: 3/8".
- 1 Chave em T isolada: 3/8".
- 1 Extensão isolada: 3/8"x125mm.
- 10 Soquetes encaixe 3/8" isolados: 8mm, 10mm, 12mm, 13mm, 14mm, 16mm, 17mm, 18mm, 19mm, 21mm.
- 4 Soquetes bit encaixe 3/8" isolados: H4, H5, H6, H8
- 1 Tesoura isolada: 160mm.
- 1 Caneta de teste de tensão isolada: 60-1000V.

**REDES E
SISTEMAS DE AR**

26

LINHA 2026

- ✓ Filtros Reguladores de Ar
- ✓ Mangueiras Espirais
- ✓ Carretel Enrolador
- ✓ Compressores de Ar
- ✓ Kit para Compressores
- ✓ Engates e Pinos
- ✓ Reguladores de Ar
- ✓ Engates de Segurança

TRATAMENTO DE AR



FR00 - FILTRO REGULADOR DE AR PEQUENO 1/4" PROFISSIONAL

INFORMAÇÕES TÉCNICAS	FR00
CÓDIGO	07 61 0100 04
ROSCA	1/4"
VAZÃO	980 L / min
PRESSÃO MÁXIMA	10 bar
DRENO MANUAL	SIM



FRL00 - CONJUNTO REGULADOR LUBRIFIL PEQUENO 1/4" PROFISSIONAL

INFORMAÇÕES TÉCNICAS	FRL00
CÓDIGO	07 61 0200 04
ROSCA	1/4"
VAZÃO	980 L / min
PRESSÃO MÁXIMA	10 bar
DRENO MANUAL	SIM



FR01 - FILTRO REGULADOR DE AR GRANDE 1/2" PROFISSIONAL

INFORMAÇÕES TÉCNICAS	FR01
CÓDIGO	07 61 0100 05
ROSCA	1/2"
VAZÃO	2.800 L / min
PRESSÃO MÁXIMA	10 bar
DRENO MANUAL	SIM



FRL01 - CONJUNTO REGULADOR LUBRIFIL GRANDE 1/2" PROFISSIONAL

INFORMAÇÕES TÉCNICAS	FRL01
CÓDIGO	07 61 0200 05
ROSCA	1/2"
VAZÃO	2.800 L / min
PRESSÃO MÁXIMA	10 bar
DRENO MANUAL	SIM



FR02 - FILTRO REGULADOR DE AR GRANDE 1/2" PROFISSIONAL

PROFISSIONAL PLUS	
INFORMAÇÕES TÉCNICAS	FR02
CÓDIGO	07 61 0100 06
ROSCA	1/2"
VAZÃO	4.000 L / min
PRESSÃO MÁXIMA	10 bar
DRENO MANUAL	SIM



FRL02 - CONJUNTO REGULADOR LUBRIFIL GRANDE 1/2" PROFISSIONAL

PROFISSIONAL PLUS	
INFORMAÇÕES TÉCNICAS	FRL02
CÓDIGO	07 61 0200 06
ROSCA	1/2"
VAZÃO	3.000 L / min
PRESSÃO MÁXIMA	10 bar
DRENO MANUAL	SIM



FR03 - FILTRO REGULADOR DE AR GRANDE 1/2" INDUSTRIAL

INDUSTRIAL	
INFORMAÇÕES TÉCNICAS	FR03
CÓDIGO	07 61 0100 07
ROSCA	1/2"
VAZÃO	3.400 L / min
PRESSÃO MÁXIMA	16 bar
DRENO MANUAL	SIM



FRL03 - CONJUNTO REGULADOR LUBRIFIL GRANDE 1/2" INDUSTRIAL

INDUSTRIAL	
INFORMAÇÕES TÉCNICAS	FRL03
CÓDIGO	07 61 0200 07
ROSCA	1/2"
VAZÃO	2.600 L / min
PRESSÃO MÁXIMA	16 bar
DRENO MANUAL	SIM



VRP-04 - VÁLVULA REGULADORA DE PRESSÃO 1/4"

INFORMAÇÕES TÉCNICAS	
CÓDIGO	07 61 0800 04
ROSCA	1/4" BSP
VAZÃO	425 L / min
PRESSÃO MÁXIMA	20 bar

VRP-04



MINI LUBRIFICADOR

MINI LUBRIFICADOR 1/4"

INFORMAÇÕES TÉCNICAS	
CÓDIGO	07 62 0900 14
ROSCA	1/4"

MANGUEIRAS ESPIRAIS EM POLIURETANO



CÓDIGO	DIÂMETRO INT X EXT	COMPRIMENTO	ENCAIXE MACHO	PRESSÃO DE TRABALHO	DEFORMAÇÃO
07 61 0308 07	8mm X 12mm	7,5m	1/4" NPT	142 psi	15%
07 61 0308 15	8mm X 12mm	15m	1/4" NPT	142 psi	15%
07 61 0310 05	6,5mm X 10mm	5m	1/4" NPT	156 psi	15%
07 61 0310 10	6,5mm X 10mm	10m	1/4" NPT	156 psi	15%
07 61 0310 15	6,5mm X 10mm	15m	1/4" NPT	156 psi	15%
07 61 0312 16	12mm X 16mm	5m	1/4" NPT	142 psi	15%

MANGUEIRAS ESPIRAIS EM POLIETILENO



CÓDIGO	DIÂMETRO INT X EXT	COMPRIMENTO	ENCAIXE MACHO	PRESSÃO DE TRABALHO	DEFORMAÇÃO
07 61 0300 01	8mm X 12mm	7,5m	1/4" NPT	156 psi	15%
07 61 0300 02	8mm X 12mm	15m	1/4" NPT	156 psi	15%
07 61 0300 03	6,5mm X 10mm	5m	1/4" NPT	156 psi	15%
07 61 0300 04	6,5mm X 10mm	10m	1/4" NPT	156 psi	15%
07 61 0300 05	6,5mm X 10mm	15m	1/4" NPT	156 psi	15%

CARRETEL ENROLADOR MANGUEIRA DE AR HÍBRIDA - 8mm x 12mm



MANGUEIRA
10
Metros
8mm x 12mm

TEMPERATURA
°C
-40°c +65°c

ENTRADA
1/4"

SGT-9002 CÓD.: 07 61 0390 02

INFORMAÇÕES TÉCNICAS

COMPRIMENTO DA MANGUEIRA	10 METROS
CONEXÃO	1/4" BSP
DIÂMETRO DA MANGUEIRA	8mm x 12mm
CONDUÇÃO	AR COMPRIMIDO E ÁGUA
MATERIAL DA MANGUEIRA	POLIETILENO
MEDIDAS (C x L x A)	310 x 350 x 120 mm
PESO APROXIMADO	3,3 kg

COMPRESSORES DE AR

COMPRESSOR DE AR ISENTO DE ÓLEO - 6L - 1,5HP - 6PCM



COMPACTO



1.5 HP



ISENTO DE ÓLEO



6 LITROS

CÓD.: 07 08 0101 02

INFORMAÇÕES TÉCNICAS

POTÊNCIA	1,5 HP
VELOCIDADE MÁXIMA	3.550
CAPACIDADE DO TANQUE	6 LITROS
CAPACIDADE DE SUÇÃO	200L / min
PRESSÃO MÁX. DE TRABALHO	8 bar
SAÍDA	1/4"
TENSÃO	220V
DIMENSÃO APROX. (C x L x A)	330 x 330 x 350 mm
PESO APROXIMADO	9 kg



MONTAGEM NA PAREDE



GIRO DE 90°



ISENTO DE ÓLEO



COMPACTO



8.8 kg



MANGUEIRA DE 9,5m



ACOMPANHA CALIBRADOR DE PNEUS ANALÓGICO



ACOMPANHA KIT DE BICOS PARA ENCHIMENTO

COMPRESSOR DE AR ISENTO DE ÓLEO COM CARRETEL ENROLADOR 9,5m MANGUEIRA 1,7HP - 6PCM

CÓD.: 07 08 0101 03 - 220V

CÓD.: 07 08 0101 04 - 127V

INFORMAÇÕES TÉCNICAS

POTÊNCIA	1,7 HP
PRESSÃO MÁXIMA	130 psi
VELOCIDADE	2800 RPM
NÍVEL DE RUÍDO	97 dB(A)
COMPRIMENTO DA MANGUEIRA	9,5 m
TENSÃO	127V OU 220 V
PESO APROXIMADO	8,8 kg
DIMENSÃO APROX. (C x L x A)	300 x 260 x 290 mm

KIT PARA COMPRESSOR - 5 PEÇAS

CÓD.: 07 01 9900 05



INFORMAÇÕES TÉCNICAS

PISTOLA DE PINTURA		PISTOLA DE PULVERIZAÇÃO	
TIPO	GRAVIDADE	CAPACIDADE	900 mL
DIÂMETRO DO BICO	1,5 mm	CALIBRADOR COM MANÔMETRO	
ABERTURA DO LEQUE	200 mm	PRESSÃO	0-220 psi / 15 bar
ENTRADA DE AR	1/4" NPT	MANGUEIRA	
VOLUME DA CANECA	600 mL	PRESSÃO MÁXIMA	10 bar
CONSUMO DE AR	3-4 PCM	DIÂMETRO DO BICO	5 METROS
PRESSÃO DE TRABALHO	43-58 psi		
MANGUEIRA DE AR	3/8" - 10 mm		

O KIT CONTÉM: 01 Pistola de pintura / 01 Pistola para pulverização / 01 Pistola de limpeza / 01 Calibrador de pneus com manômetro / 01 Mangueira de ar.

LINHA DE ENGATES E PINOS - MODELO JAPONÊS

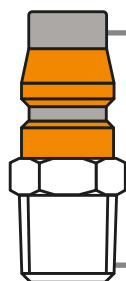

ENGATES TIPO JAPONÊS

Compatibilidade:
RECTUS 13, LEGRIS 13,
CEJN 315 e NITTO KOHKI

Diâmetro nominal: 7,5mm

**MODELOS P*
COM CONEXÃO
MANGUEIRA**



CÓDIGO	MODELO	TIPO DE ROSCA	QTD. EMB
07 61 0402 12	SM-400	MACHO 1/2"	1
07 61 0401 12	SF-400	FÊMEA 1/2"	1
07 61 0403 12	SH-400	ESPIGÃO 15mm	1
07 61 0501 12	PM-400	MACHO 1/2"	1
07 61 0502 12	PF-400	FÊMEA 1/2"	1
07 61 0503 12	PH-400	ESPIGÃO 15mm	1

CÓDIGO	MODELO	T	D	QTD. EMB
07 61 0403 14	SP-20	8x5 mm	Ø4 mm	1
07 61 0404 14	SP-30	10x6,5 mm	Ø5 mm	1
07 61 0405 14	SP-40	12x8 mm	Ø6 mm	1
07 61 0504 14	PP-20	8x5 mm	Ø4 mm	1
07 61 0505 14	PP-30	10x6,5 mm	Ø5 mm	1
07 61 0506 14	PP-40	12x8 mm	Ø6 mm	1

T = Diâmetro externo x interno da mangueira / D = Diâmetro interno do tubo



CÓDIGO	TIPO DE ROSCA	QTD. EMB
07 61 0911 20	3/4" - ROSCA 1/2"	10



CÓDIGO	MODELO	TIPO DE ROSCA	QTD. EMB
07 61 0402 14	UM TOQUE 20	FÊMEA 1/4"	1
07 61 0401 14	SF-20	FÊMEA 1/4"	1
07 61 0501 14	PM-20	MACHO 1/4"	1
07 61 0502 14	PF-20	FÊMEA 1/4"	1
07 61 0503 14	PM-30	MACHO 3/8"	1
07 61 0501 15	PM-20 INDUSTRIAL	MACHO 1/4"	1

NOMENCLATURAS: S = ENGATE RÁPIDO / P = PINO / M = MACHO / F = FÊMEA / H = ESPIGÃO / *P = CONEXÃO PARA MANGUEIRA

LINHA DE ENGATES E PINOS - MODELO EUROPEU



ENGATES TIPO EUROPEU

Compatibilidade:

RECTUS 25KA e 26KA
CEJN 320

Diâmetro Nominal: 7,4mm

SFE-20 - UM TOQUE



PME-20



PFE-20



PME-30



CÓDIGO	MODELO	TIPO DE ROSCA	QTD. EMB
07 61 0408 01	SFE-20 UM TOQUE	FÊMEA 1/4"	1
07 61 0508 01	PME-20	MACHO 1/4"	1
07 61 0508 03	PFE-20	FÊMEA 1/4"	1
07 61 0508 02	PME-30	MACHO 3/8"	1

NOMENCLATURAS: S = ENGATE RÁPIDO / P = PINO / M = MACHO / F = FÊMEA / H = ESPIGÃO / *P = CONEXÃO PARA MANGUEIRA

CONECTORES DE AR / REGULADOR DE AR



CONECTOR DE AR GIRATÓRIO

CÓDIGO	TIPO DE ROSCA	QTD. EMB
07 61 0700 14	1/4"	1



REGULADOR DE AR 1/4"

CÓDIGO	TIPO DE ROSCA	QTD. EMB
07 62 0800 14	1/4"	1



SGT-FLEX
CONECTOR GIRATÓRIO
ARTICULADO 1/2"
CÓD.: 07 61 0701 12



SGT-FLEX
CONECTOR GIRATÓRIO
ARTICULADO 1/4"
CÓD.: 07 61 0701 14



SGT-FLEX
CONECTOR GIRATÓRIO
ARTICULADO 3/8"
CÓD.: 07 61 0701 38

LINHA DE ENGATES DE SEGURANÇA - MODELO JAPONÊS

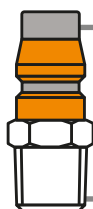

ENGATES TIPO JAPONÊS

Compatibilidade:
RECTUS 13, LEGRIS 13,
CEJN 315 e NITTO KOHKI
Diâmetro nominal: 7,5mm



20-SF



30-SP



40-SM



40-SP

CÓDIGO	MODELO	TIPO DE ROSCA	QTD. EMB
07 61 0406 01	20 - SF	FÊMEA 1/4"	1
07 61 0406 09	30-SP	MANGUEIRA 3/8"	1
07 61 0406 07	40-SM	MACHO 1/2"	1
07 61 0406 10	40-SP	MANGUEIRA 1/2"	1

Para uma melhor eficiência do produto, utilize com o PM-20 Industrial - Cód.: 0761050115

PARA CONECTAR

ENGATE O PINO



PARA DESCONECTAR

1 PUXE PARA ALIVIAR A PRESSÃO



2 EMPURRE PARA SOLTAR O PINO



LINHA DE ENGATES DE SEGURANÇA - MODELO EUROPEU



ENGATES TIPO EUROPEU

Compatibilidade:
RECTUS 25KA e 26KA
CEJN 320
Diâmetro Nominal: 7,4mm



20-SF



30-SP



40-SM



40-SP

CÓDIGO	MODELO	TIPO DE ROSCA	QTD. EMB
07 61 0406 21	20-SF	FÊMEA 1/4"	1
07 61 0406 29	30-SP	MANGUEIRA 3/8"	1
07 61 0406 27	40-SM	MACHO 1/2"	1
07 61 0406 30	40-SP	MANGUEIRA 1/2"	1

Para uma melhor eficiência do produto, utilize com o PME-20 Industrial - Cód.: 0761050801

PARA CONECTAR

ENGATE O PINO



PARA DESCONECTAR

1 PUXE PARA ALIVIAR A PRESSÃO



2 EMPURRE PARA SOLTAR O PINO



COMPLEMENTARES **27**

LINHA 2026

✓ Moto Esmeril

MOTO ESMERIL



MOTO ESMERIL 6" - 360W

INFORMAÇÕES TÉCNICAS		SGT-4405-PRO
CÓDIGO		07 02 4405 00
TENSÃO		BIVOLT
ROTAÇÃO		3.450 RPM
REBOLO		150 x 16 x Φ 12,7
PRESO APROXIMADO		5,9 kg
FREQUÊNCIA		60 Hz
POTÊNCIA		360W

Atenção!  **EQUIPAMENTO BIVOLT**

 **COMPACTA**  **LEVE**

**ESCOVAS DE
CARVÃO**

28

LINHA 2026

- ✓ Modelos de Escova para feramentas
SGT, SGT PRO, MXT e PWR

ESCOVAS DE CARVÃO

Tudo o que você precisa.

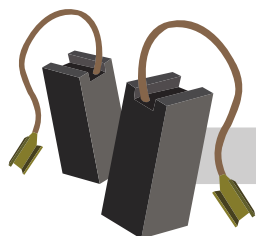

LINHA SGT

SGT  **TOOLS**
By SIGMA

07 51 4300 47 SGT-4300	07 54 4310 99 SGT-4310	07 54 4322 99 SGT-4322	07 54 4400 99 SGT-4400	07 54 4406 99 SGT-4406
07 54 4407 09 SGT-4407	07 54 4410 99 SGT-4410	07 54 5116 99P SGT-5116P	07 54 5119 99 SGT-5119	07 54 5127 99 SGT-5127
07 54 5500 99 SGT-5500	07 54 5200 99 SGT-5200	07 54 5501 99 SGT-4501	07 54 5802 99 SGT-5802	07 54 5803 99 SGT-5803
07 54 5804 99 SGT-5804	07 54 5805 99 SGT-5805	07 54 6100 99 SGT-6100	07 54 4301 99 SGT-4301 / SGT-5800	07 54 4305 99 SGT-4305 / SGT-5900
07 54 4408 09 SGT-4408 / SGT-4409	07 54 4408 09 SGT-5801 / SGT-4502	07 54 5117 99 SGT-5117 / SGT-5123	07 54 5125 99 SGT-5125 / SGT-5126	07 54 5115 99 SGT-5104 / SGT-5110 SGT-5111 / SGT-5112 SGT-5113 / SGT-5115 SGT-5116 / SGT-5121 SGT-5122
07 54 5600 99 SGT-5600 / SGT-5601 SGT-5602	07 54 5106 99 SGT-5118 / SGT-5106 SGT-5149	07 54 5100 99 SGT-5100 / SGT-5101 SGT-5105	07 54 5100 99 SGT-5100 / SGT-5101 SGT-5105	

CÓDIGOS ESCOVAS DE CARVÃO

MODELOS DE MÁQUINAS

LINHA PWR TOOLS

PWR  **TOOLS**

CÓDIGOS ESCOVAS DE CARVÃO

MODELOS DE MÁQUINAS

07 54 4220 99

PWR-4220

07 54 5106 99

PWR-5120

LINHA MAXX TOOLS

MAXX  **TOOLS**

CÓDIGOS ESCOVAS DE CARVÃO

MODELOS DE MÁQUINAS

07 54 5130 99

MXT-5130 / MXT-5131

07 54 5135 99

MXT-5135

07 54 5138 99

MXT-5138

07 54 5500 99

MXT-5500



LEMBRE-SE: Use apenas peças e acessórios originais SIGMA TOOLS!

MERCHANDISING **29**

LINHA 2026

✓ Chaveiros

MERCHANDISING



CHAVEIRO CHAVE DE IMPACTO 1"

CÓD.: 91 01 0100 02



CHAVEIRO CHAVE DE IMPACTO 1/2"

CÓD.: 91 01 0100 03



TRIVAX⁷®

MÁQUINAS • FERRAMENTAS • EQUIPAMENTOS

R. Diva Pecorari Buldrini, 187 - Piracicaba/SP
(19) 3433-1118 | vendas@trivax.com.br | trivax.com.br